

Créateur d'émotions



Collection

TOTAL INOX

ÉDITION N°07

TARIF PUBLIC CONSEILLÉ € H.T. ET T.T.C HORS ÉCO-PARTICIPATION
APPLICABLE À PARTIR DU 1^{ER} JUILLET 2023



luisina
DESIGN

www.luisina.com



Collection

TOTAL INOX

ÉDITION N°7

Luisina vous dévoile
sa nouvelle collection

1 CUVE + 1 MITIGEUR
ACHETÉS

10%

DE REMISE SUPPLÉMENTAIRE
SUR VOS CONDITIONS HABITUELLES (HORS EXPO)

OFFRE VALABLE UNIQUEMENT SUR LA SÉLECTION TOTAL INOX

[luisina](http://www.luisina.com)
www.luisina.com

SOMMAIRE

09

MITIGEURS SANS DOUCHETTE

25

MITIGEURS AVEC DOUCHETTE

39

CUVES

67

ACCESSOIRES

81

TECHNIQUE / CGV / INDEX



L'ENTREPRISE

Créateur d'émotions

Fondée en 1989 par la famille Jeuland, S.C.D. Luisina est une PME à la culture familiale implantée en Bretagne. Historiquement spécialiste des éviers et de la robinetterie, l'entreprise n'a cessé de développer son offre au fil des années pour accompagner toujours mieux les cuisinistes au quotidien avec sa marque Luisina®.

L'OFFRE

LE CHOIX, L'INNOVATION, LA QUALITÉ ET LE DESIGN, LUISINA® COMBLE CHAQUE DÉSIR DE CRÉATION DANS LA CUISINE À TRAVERS SES LARGES GAMMES DE PRODUITS TELS QUE :

- les éviers, la robinetterie, les plans de travail, les hottes, les accessoires, les chaises, tabourets et tables, le bain.

LES SERVICES

SAVOIR-FAIRE, CONSEILS ET DISPONIBILITÉ AU QUOTIDIEN !

- Une équipe de vente exclusive.
- Un service commercial à votre écoute.
- Des services après-vente et technique dédiés.
- Un service de spécialistes plans de travail.
- Une logistique et un stockage tout en performance.

L'UNIVERS LUISINA® EN LIGNE

www.luisina.com

Plus de 4000 produits référencés avec leur disponibilité en temps réel.
L'intégralité de nos catalogues en consultation et téléchargement.
Un espace client personnalisé.
Un affichage optimisé sur tous les supports : ordinateur, tablette, mobile.

À compter du 1^{er} mai 2023, les éco-participations suivantes sont à rajouter aux prix indiqués :

Pour les éviers	+	0,11 € H.T. (code PMCB : 0805007)
Pour les mitigeurs	+	0,01 € H.T. (code PMCB : 0805017)
Pour les vidages	+	0,01 € H.T. (code PMCB : 0805014)

LUISINA adhère à VALOBAT sous le n° : FR232338_04FYCQ.



POUR CONTACTER LUISINA®

N° direct (hors plans de travail et SAV) : 02 99 00 24 24
N° direct SAV : 02 99 00 28 30 / sav@luisina.com
N° direct Plans de travail : 02 99 00 28 31

FRANCO

Nos prix s'entendent franco de port pour un montant de 180 €^{H.T.} pour les produits stockés à notre entrepôt de Servon-sur-Vilaine (sauf pour la Corse dont le franco de port est de 300 €^{H.T.}).

Le **PVD** (Dépôt Physique en Phase Vapeur) est un traitement de surface qui selon la nature du métal et sa composition, permet de proposer des couleurs et finitions variées.

Cette technique d'application à but décoratif permet de proposer des cuves et mitigeurs en **inox de couleur**.

Il s'agit du dépôt d'une couche de métal très pure et régulière. Sans aucune impureté, il permet d'éviter les risques d'oxydation et d'irrégularités à la surface du produit.

Ce traitement présente une **excellente résistance à la corrosion et à l'abrasion**.

INTRODUCTION TOTAL INOX

06

”
Une gamme hors du temps,
entre esthétisme des lignes et innovation
des matières. Plongez dans l'univers
Total Inox de Luisina® !

Anticipez les tendances avec la collection **TOTAL INOX** de Luisina®.

La robinetterie **TOTAL INOX** répond aux critères les plus importants pour une cuisine réussie :

FACILITÉ D'ENTRETIEN :

l'inox ne s'altérera pas, la robinetterie reste propre sans trace de doigts.

DURABILITÉ DANS LE TEMPS :

Les mitigeurs sont **garantis 5 ans** et sont ultra-résistants.

CHOIX ET DESIGN :

avec ou sans douchette, retrouvez les designs les plus actuels.

Luisina® recherche **la meilleure harmonie pour la cuisine**, notre robinetterie en **TOTAL INOX** s'accorde parfaitement avec **les finitions inox vintage et mini-structure**.

Pour vous assurer une **qualité irréprochable**, les mitigeurs **TOTAL INOX** de Luisina® sont fabriqués **avec les meilleurs composants du marché et présentent de nombreux avantages**.

De plus, nos robinetteries sont équipées de mousseurs hautes performances qui permettent de conserver le même flux en consommant moins d'eau. Chaque mitigeur est fourni de série avec un second mousseur économiseur d'eau.

ASPECT ESTHÉTIQUE HAUT DE GAMME

- **Inox massif 304.**
- Surface en inox brossé, raffiné et élégant.
- Résistance aux traces de doigts.

COMPOSANTS DE QUALITÉ

- **Aérateur Neoperl® haute performance**, favorisant l'économie d'eau et d'énergie.
- **Cartouche à disque céramique de haute qualité.**
- Livré de série avec des robinets d'arrêt filtre.



CERTIFICATION ET GARANTIE

- Mitigeurs garantis **5 ans** et cuves garanties **10 ans**.
- **Attestation : ACS.**
- Respect des normes, des prescriptions et des lois en vigueur. Toutes les robinetteries sont soumises à des **tests de certification** et vous apportent **confort, hygiène et sécurité**.

Les ACS vous certifient la **neutralité des matériaux** de votre robinet.
(Norme française : XP P41-280).

ACS : Attestation de Conformité Sanitaire.

C'est une attestation obligatoire sur le marché français délivrée par deux laboratoires accrédités par l'État.



MITIGEURS SANS DOUCHETTE
TOTAL INOX

09

Authenticité, qualité et design
se retrouvent dans cette sélection
exclusive de mitigeurs en inox massif
haut de gamme.

”

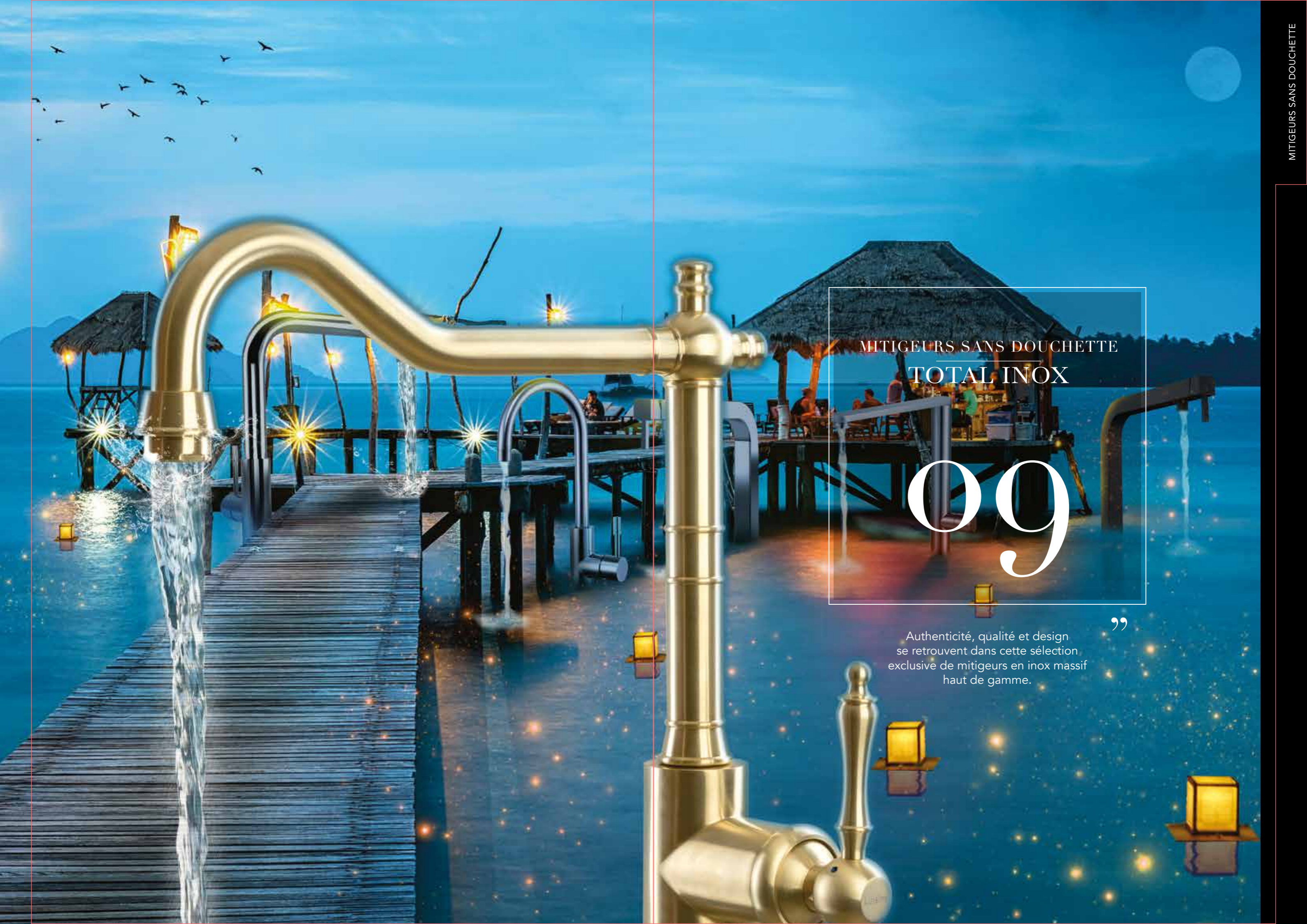

- Inox massif
AISI 304
- ✓ Garantie
5 ans
- ⊗ 2 mousseurs **Neoperl®**
- 📄 Cartouche céramique
- ⊗ Robinets
d'arrêt filtre
- 👉 Manette
pivotante **45/45°**
- ⊗ Embase **54 mm**
- 🔄 Rotation **360°**
- ⊗ Perçage **35 mm**



MITIGEURS SANS DOUCHETTE

NOUVEAU



Mitigeur rétro en inox massif.
Livré de série avec les robinets d'arrêt filtre.

Le produit contient :
1 mousseur Neoperl® standard monté en usine.
 Débit **11,19 L/min** à 3 Bars.
1 mousseur Neoperl® éco fourni en supplément.
 Débit **5,78 L/min** à 3 Bars.

376 € T.T.C.* 313 € H.T.*



Mitigeur rétro en inox massif.
Livré de série avec les robinets d'arrêt filtre.

480 € T.T.C.* 400 € H.T.*



- Inox massif
AISI 304
- ✓ Garantie
5 ans
- ⊗ 2 mousseurs **Neoperl®**
- 📄 Cartouche céramique
- ⊗ Robinets
d'arrêt filtre
- 👉 Manette
pivotante **45/45°**
- 🚰 **Déboitable**
- ⊗ Embase **50 mm**
- 🔄 Rotation **360°**
- ⊗ Perçage **35 mm**



IDÉAL INSTALLATION
SOUS FENÊTRE

MITIGEURS SANS DOUCHETTE

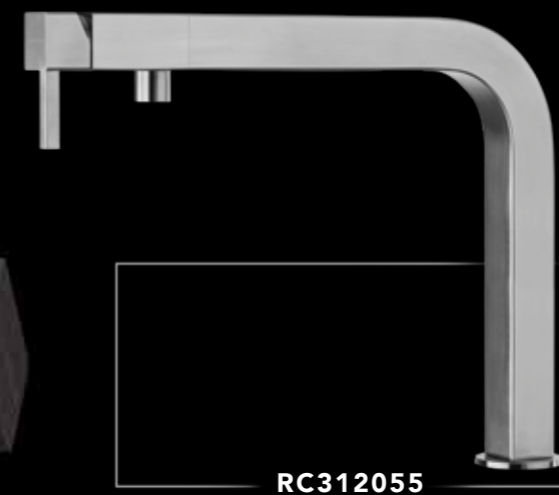

Mitigeur carré avec bec orientable et déboitable en inox massif.
Livré de série avec les robinets d'arrêt filtre.

Le produit contient :
1 mousseur Neoperl® standard monté en usine.
 Débit **7,90 L/min** à 3 Bars.
1 mousseur Neoperl® éco fourni en supplément.
 Débit **5,90 L/min** à 3 Bars.

257 € T.T.C.* **214 € H.T.***

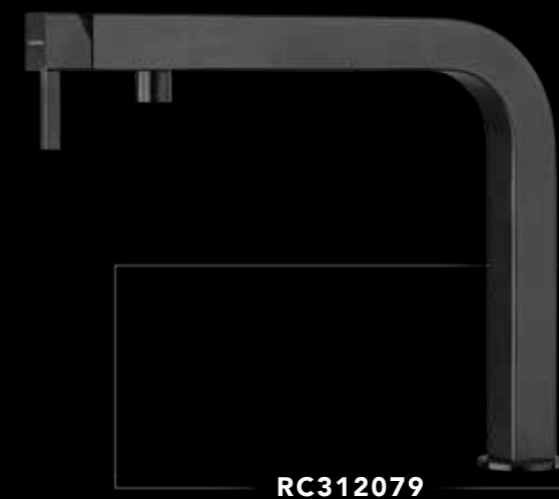

Inox massif noir mat.

360 € T.T.C.* **300 € H.T.***



- Inox massif
AISI 304
- ✓ Garantie
5 ans
- ⊗ 2 mousseurs **Neoperl®**
- ⊗ Cartouche céramique
- ⊗ Robinets
d'arrêt filtre
- ⊗ Manette
pivotante **45/45°**
- ⊗ Embase **50 mm**
- ⊗ Rotation **360°**
- ⊗ Perçage **35 mm**



luisina
www.luisina.com

MITIGEURS SANS DOUCHETTE



RC301055

Mitigeur à bec coudé au design minimaliste en inox massif.
Livré de série avec les robinets d'arrêt filtre.

Le produit contient :

1 mousseur Neoperl® standard monté en usine.

Débit **8,11 L/min** à 3 Bars.

1 mousseur Neoperl® éco fourni en supplément.

Débit **5,60 L/min** à 3 Bars.

257 € T.T.C.*

214 € H.T.*



- Inox massif
AISI 304
- ✓ Garantie
5 ans
- ⊙ 1 mousseur **Neoperl®**
- 📄 Cartouche céramique
- ⊗ Robinets
d'arrêt filtre
- 👉 Manette
pivotante **45/45°**
- ⊘ Embase **50 mm**
- ⊙ Rotation **360°**
- ⊘ Perçage **35 mm**



MITIGEURS SANS DOUCHETTE



RC307055

Mitigeur à bec haut et plat au design tendance en inox massif. ”
Livré de série avec les robinets d'arrêt filtre.

Le produit contient :

1 mousseur Neoperl® standard monté en usine.

Débit **6,78 L/min** à 3 Bars.

272 € T.T.C.*

227 € H.T.*



- **Inox massif AISI 304**
- ✓ **Garantie 5 ans**
- **2 mousseurs Neoperl®**
- **Cartouche céramique**
- **Robinets d'arrêt filtre**
- **Manette pivotante 45/45°**
- **Embase 54 mm**
- **Rotation 360°**
- **Perçage 35 mm**



MITIGEURS SANS DOUCHETTE



Mitigeur à bec haut en inox massif.
Livré de série avec les robinets d'arrêt filtre.

Le produit contient :

- 1 mousseur Neoperl® standard monté en usine.**
Débit **9,01 L/min** à 3 Bars.
- 1 mousseur Neoperl® éco fourni en supplément.**
Débit **5,74 L/min** à 3 Bars.

215€ T.T.C.* 209€ H.T.*



NOUVELLE FINITION

DISPONIBILITÉ MI JUILLET

Inox massif traitement PVD noir mat.

386€ T.T.C.* 322€ H.T.*



NOUVELLE FINITION

DISPONIBILITÉ MI JUILLET

Inox massif traitement PVD or.

331€ T.T.C.* 276€ H.T.*

- **Inox massif
AISI 304**
- ✓ Garantie
5 ans
- ⊗ 2 mousseurs **Neoperl®**
- 📄 Cartouche céramique
- ⊗ Robinets
d'arrêt filtre
- 👉 Manette
pivotante **45/45°**
- ⊗ Embase **54 mm**
- ⊗ Rotation **360°**
- ⊗ Perçage **35 mm**



RC302055

Mitigeur classique au design minimaliste en inox massif. ”
Livré de série avec les robinets d'arrêt filtre.

Le produit contient :

1 mousseur Neoperl® standard monté en usine.

Débit **9,25 L/min** à 3 Bars.

1 mousseur Neoperl® éco fourni en supplément.

Débit **5,82 L/min** à 3 Bars.

238 € T.T.C.*

198 € H.T.*



- Inox massif
AISI 304
- ✓ Garantie
5 ans
- 2 mousseurs **Neoperl®**
- Cartouche céramique
- Robinets
d'arrêt filtre
- Manette
pivotante **45/45°**
- Embase **54 mm**
- Rotation **360°**
- Perçage **35 mm**



MITIGEURS SANS DOUCHETTE



RC305055

Mitigeur classique au design sobre en inox massif. ”
Livré de série avec les robinets d'arrêt filtre.

Le produit contient :

1 mousseur Neoperl® standard monté en usine.

Débit **8,72 L/min** à 3 Bars.

1 mousseur Neoperl® éco fourni en supplément.

Débit **5,59 L/min** à 3 Bars.

253 € T.T.C.*

211 € H.T.*



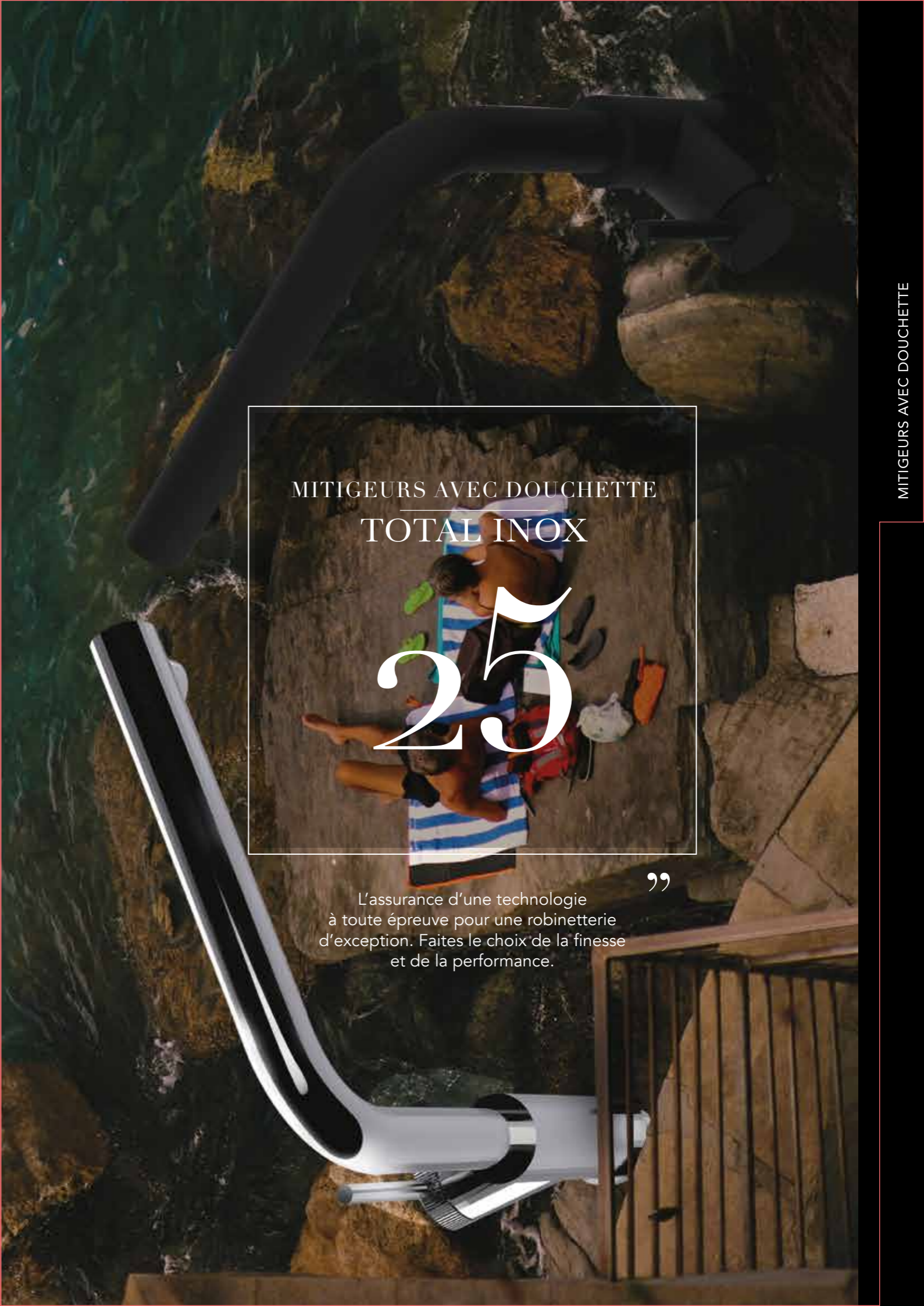

MITIGEURS AVEC DOUCHETTE
TOTAL INOX

25

”
L'assurance d'une technologie
à toute épreuve pour une robinetterie
d'exception. Faites le choix de la finesse
et de la performance.

- **Inox massif AISI 304**
- ✓ **Garantie 5 ans**
- 1 mousseur **Neoperl®**
- Cartouche céramique
- Robinets d'arrêt filtre
- Douchette extractible
- Douchette double jet
- Manette pivotante **90°**
- Embase **54 mm**
- Rotation **180°**
- Perçage **35 mm**



MITIGEURS AVEC DOUCHETTE



RC313DO055

”

Mitigeur haut avec douchette extractible double jet en inox massif. Livré de série avec les robinets d'arrêt filtre.

Le produit contient :
1 mousseur Neoperl® standard monté en usine.
Débit **6,46 L/min** à 3 Bars.

358 € T.T.C.* 298 € H.T.*



RC313DO079

Inox massif noir mat.

498 € T.T.C.* 415 € H.T.*



RC313DO018

Inox massif traitement PVD or.

498 € T.T.C.* 415 € H.T.*



- **Inox massif AISI 304**
- ✓ Garantie **5 ans**
- 2 mousseurs **Neoperl®**
- Cartouche céramique
- Robinets d'arrêt filtre
- Douchette extractible
- Douchette mono jet
- Manette pivotante **90°**
- Embase **54 mm**
- Rotation **180°**
- Perçage **35 mm**

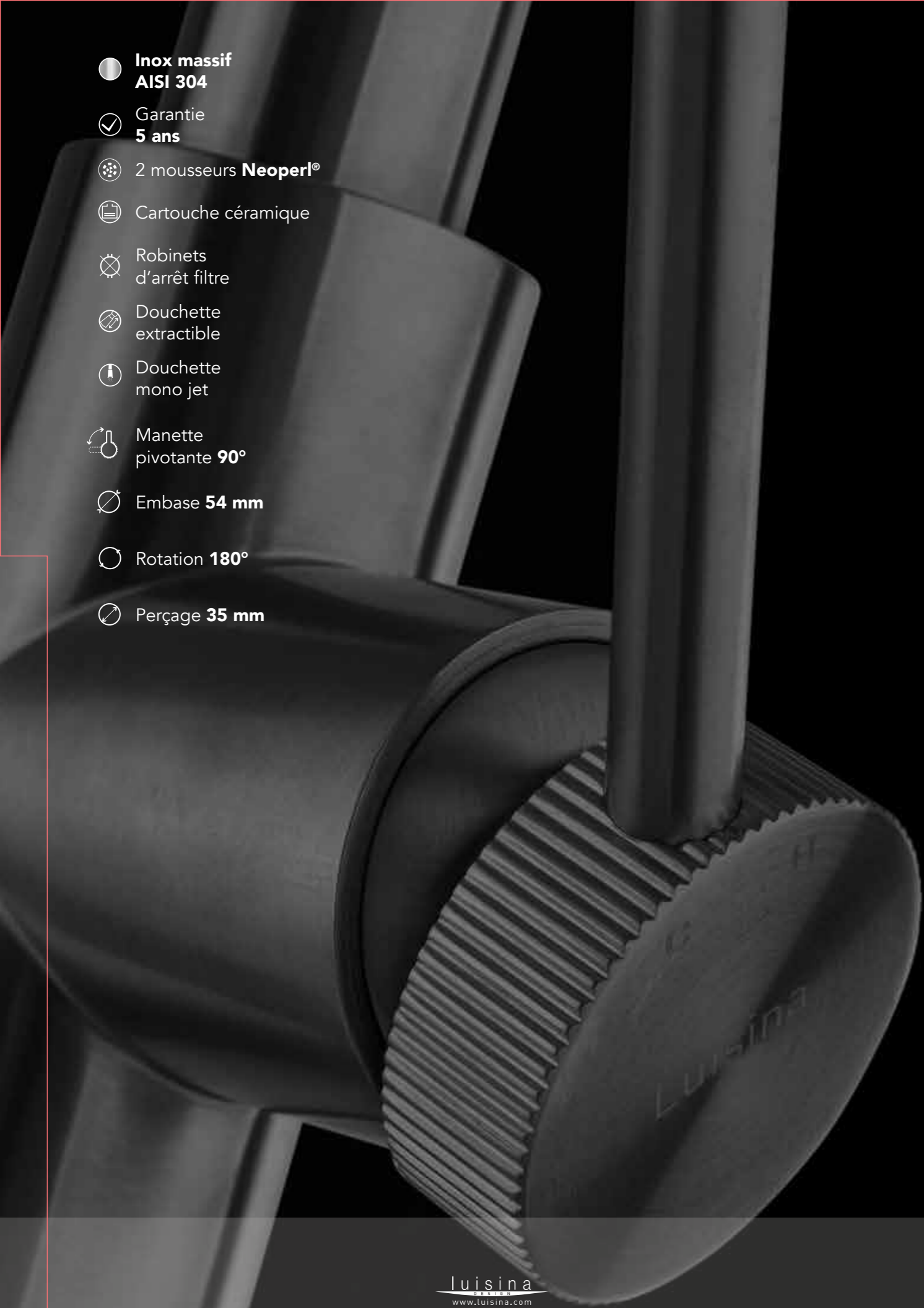

MITIGEURS AVEC DOUCHETTE



RC314DO055

Mitigeur haut avec manette cannelée en inox massif. Livré de série avec les robinets d'arrêt filtre.

Le produit contient :
1 mousseur Neoperl® standard monté en usine.
 Débit **7,63 L/min** à 3 Bars.
1 mousseur Neoperl® éco fourni en supplément.
 Débit **6,15 L/min** à 3 Bars.

317 € T.T.C.* 264 € H.T.*



RC314DO079

Inox massif noir mat.

414 € T.T.C.* 345 € H.T.*



- **Inox massif AISI 304**
- ✓ Garantie **5 ans**
- 2 mousseurs **Neoperl®**
- Cartouche céramique
- Robinets d'arrêt filtre
- Douchette extractible
- Manette pivotante **45/45°**
- Embase **54 mm**
- Rotation **160°**
- Perçage **35 mm**



RC304/DO055

Mitigeur coudé à douchette, en inox massif. ”
Livré de série avec les robinets d'arrêt filtre.

Le produit contient :

- 1 mousseur Neoperl® standard monté en usine.**
Débit **8,51 L/min** à 3 Bars.
- 1 mousseur Neoperl® éco fourni en supplément.**
Débit **5,80 L/min** à 3 Bars.

326 € T.T.C.* 272 € H.T.*



MITIGEURS AVEC DOUCHETTE



RC304/DO079

Inox massif noir mat.

424 € T.T.C.* 353 € H.T.*



RC304DO018

Inox massif traitement PVD or.

425 € T.T.C.* 354 € H.T.*



RC304DO718

Inox massif noir mat et traitement PVD or.

425 € T.T.C.* 354 € H.T.*



RC304DO994

Inox massif noir mat et traitement PVD cuivré.

425 € T.T.C.* 354 € H.T.*



DISPONIBILITÉ
MI JUILLET

NOUVELLE
FINITION

DISPONIBILITÉ
SEPTEMBRE

NOUVELLE
FINITION

MITIGEURS AVEC DOUCHETTE

- **Inox massif
AISI 304**
- ✓ **Garantie
5 ans**
- **1 mousseur Neoperl®**
- **Cartouche céramique**
- **Robinet
d'arrêt filtre**
- **Douchette
amovible**
- **Manette
pivotante 45/45°**
- **Embase 50 mm**
- **Rotation 360°**
- **Perçage 35 mm**

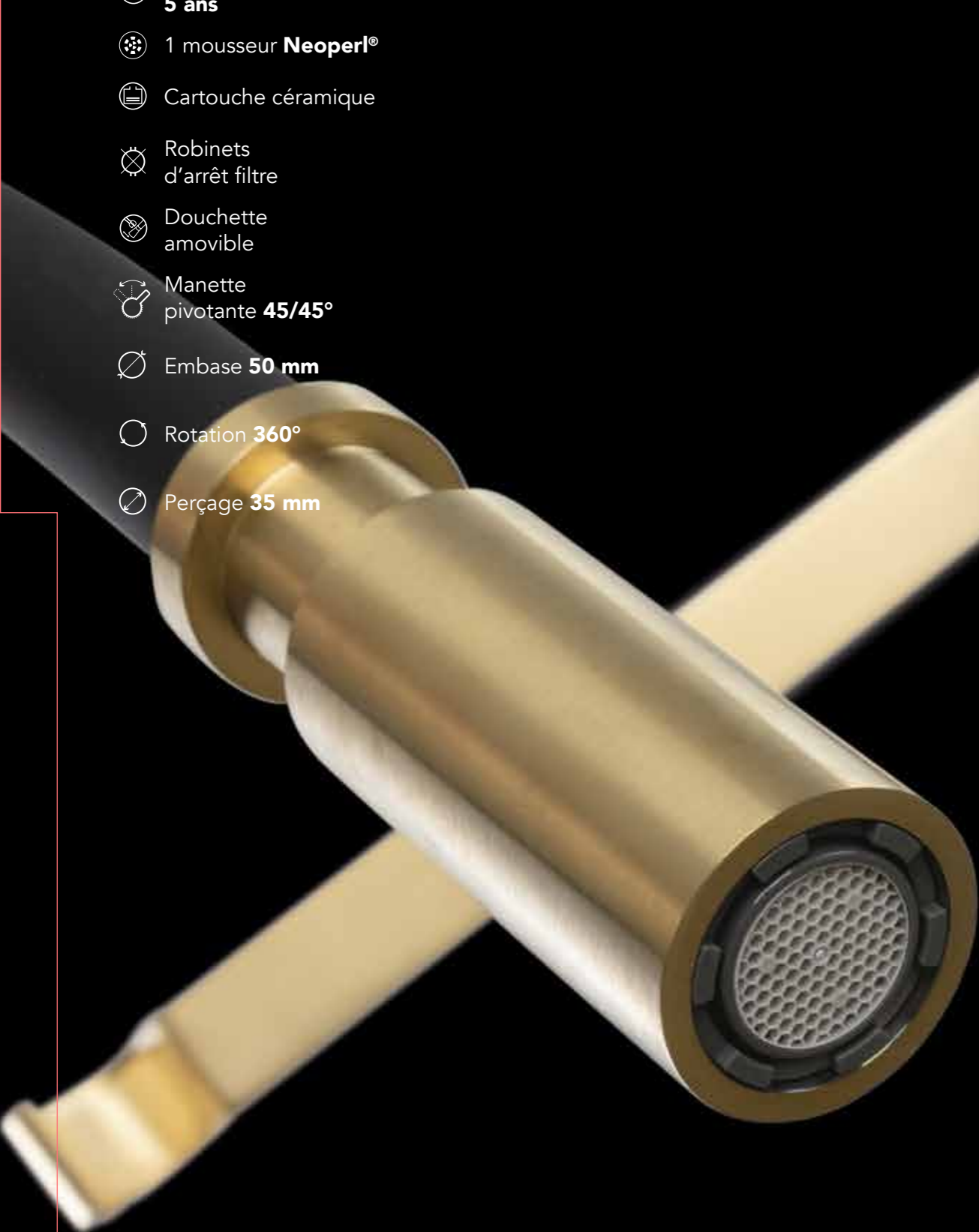

MITIGEURS AVEC DOUCHETTE



RC311DO055

Mitigeur à douchette amovible, en inox massif. ”
Livré de série avec les robinets d'arrêt filtre.

Le produit contient :
1 mousseur Neoperl® standard monté en usine.
Débit **6,22 L/min** à 3 Bars.

416 € T.T.C.* **347 € H.T.***



**DISPONIBILITÉ
MI JUILLET**

**NOUVELLE
FINITION**

RC311DO018

Mitigeur à douchette amovible, en inox massif traitement PVD or.

562 € T.T.C.* **468 € H.T.***



- **Inox massif
AISI 304**
- ✓ Garantie
5 ans
- 2 mousseurs **Neoperl®**
- ☒ Cartouche céramique
- ☒ Robinets
d'arrêt filtre
- ☒ Douchette
extractible
- ☒ Manette
pivotante **45/45°**
- ☒ Embase **54 mm**
- ☒ Rotation
140°
- ☒ Perçage **35 mm**



MITIGEURS AVEC DOUCHETTE



RC306/DO055

” Mitigeur à douchette, design minimaliste en inox massif. Livré de série avec les robinets d'arrêt filtre.

Le produit contient :

1 mousseur Neoperl® standard monté en usine.

Débit **7,51 L/min** à 3 Bars.

1 mousseur Neoperl® éco fourni en supplément.

Débit **5,46 L/min** à 3 Bars.

310€ T.T.C.*

258€ H.T.*



- **Inox massif
AISI 304**
- ✓ Garantie
5 ans
- 2 mousseurs **Neoperl®**
- Cartouche céramique
- Robinets
d'arrêt filtre
- Douchette
extractible
- Manette
pivotante **45/45°**
- Embase **54 mm**
- Rotation **140°**
- Perçage **35 mm**



MITIGEURS AVEC DOUCHETTE



RC303/DO055

” Mitigeur classique et minimaliste à douchette, en inox massif. Livré de série avec les robinets d'arrêt filtre.

Le produit contient :

1 mousseur Neoperl® standard monté en usine.

Débit **9,13 L/min** à 3 Bars.

1 mousseur Neoperl® éco fourni en supplément.

Débit **5,78 L/min** à 3 Bars.

298 € T.T.C.*

248 € H.T.*





CUVES À ENCASTRER /
SOUS-PLAN / À FLEUR
TOTAL INOX

39

”
Une élégance aussi incontournable
qu'intemporelle pour cette sélection
de cuves au caractère affirmé.

- **Inox massif AISI 304**
- ✓ Garantie **10 ans** (Hors vidages et accessoires)
- ⊖ Non réversible
- ⊙ Vidage manuel



ACCESSOIRES EN OPTION : DUOLINE VOIR PAGES 76 / 77 - COLANDER VOIR PAGES 78 / 79



Réf. AEPLA7004075
143€ T.T.C. **119€ H.T.**



Réf. AEPLA7004094
143€ T.T.C. **119€ H.T.**



Réf. AEPANCOL6088M
108€ T.T.C. **90€ H.T.**



Réf. AEPANCOL6159M
108€ T.T.C. **90€ H.T.**



Réf. AEPANCOL2018M
108€ T.T.C. **90€ H.T.**

CUVES SOUS-PLAN

RENDEZ-VOUS SUR NOTRE SITE LUISINA
EN SCANNANT LES CODES QR POUR TROUVER TOUS LES ACCESSOIRES COMPATIBLES AVEC CES COLORIS



TRIO
EVSP0001039



Cuve en Luisinox / Traitement **PVD gun metal**.
Côtes hors tout (mm) : **L 550 x l 450 x P 200**.
Cuve : L 500 x l 400. Bonde : Ø 80.

SOUS-PLAN Sous-meuble : 80 cm.

515€ T.T.C.* **429€ H.T.***



TRIO
EVSP0001042



Traitement **PVD cuivre (Rose gold)**.

515€ T.T.C.* **429€ H.T.***



TRIO
EVSP0001037



Traitement **PVD or (Yellow gold)**.

515€ T.T.C.* **429€ H.T.***

FINITION BRILLANTE

Les modèles assortis proposés constituent des ensembles harmonieux dans des teintes très proches. Pour d'autres accords, nous vous recommandons de n'associer que des éléments colorés par petites touches, ne pouvant assurer le coordonné exact.

- **Inox massif AISI 304**
- ✓ Garantie **10 ans** (Hors vidages et accessoires)
- ⊖ Non réversible
- ⚙ Vidage manuel

Luisina

ACCESSOIRES EN OPTION : DUOLINE VOIR PAGES 76 / 77 - COLANDER VOIR PAGES 78 / 79



Réf. AEPLA7004075
143€ T.T.C. **119€ H.T.**



Réf. AEPLA7004094
143€ T.T.C. **119€ H.T.**



Réf. AEPANCOL6088M
108€ T.T.C. **90€ H.T.**



Réf. AEPANCOL6159M
108€ T.T.C. **90€ H.T.**



Réf. AEPANCOL2018M
108€ T.T.C. **90€ H.T.**

CUVES SOUS-PLAN

RENDEZ-VOUS SUR NOTRE SITE LUISINA
EN SCANNANT LES **CODES QR** POUR TROUVER TOUS LES ACCESSOIRES COMPATIBLES AVEC CES COLORIS

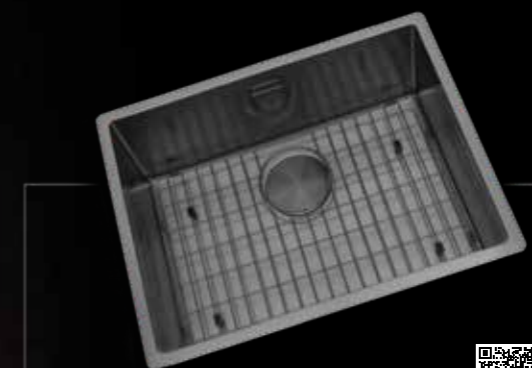

**LEGATO
EV520088M**



”
Cuve en Luisinox / Traitement **PVD gun metal**.
Côtes hors tout (mm) : **L 560 x l 440 x P 220**.
Cuve : L 520 x l 400. Bonde : **Ø 90**.

SOUS-PLAN Sous-meuble : **80 cm**.

515€ T.T.C.* **429€ H.T.***



**LEGATO
EV520159M**



Traitement **PVD cuivre mat**.

515€ T.T.C.* **429€ H.T.***



**LEGATO
EV520018M**



Traitement **PVD or mat**.

515€ T.T.C.* **429€ H.T.***

LIVRÉE DE SÉRIE AVEC UNE GRILLE ET
UN CACHE BONDE INOX REVÊTEMENT PVD

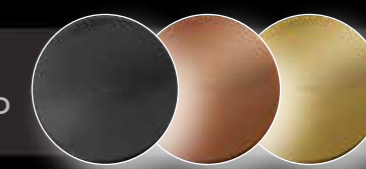

Les modèles assortis proposés constituent des ensembles harmonieux dans des teintes très proches. Pour d'autres accords, nous vous recommandons de n'associer que des éléments colorés par petites touches, ne pouvant assurer le coordonné exact.

- **Inox massif AISI 304**
- ✓ Garantie **10 ans** (Hors vidages et accessoires)
- ⊖ Non réversible
- ⊙ Vidage manuel

ACCESSOIRES EN OPTION : DUOLINE VOIR PAGES 76 / 77- COLANDER VOIR PAGES 78 / 79



Réf. AEPLA7004075
143€ T.T.C. **119€ H.T.**



Réf. AEPLA7004094
143€ T.T.C. **119€ H.T.**



Réf. AEPANCOL6088M
108€ T.T.C. **90€ H.T.**



Réf. AEPANCOL6159M
108€ T.T.C. **90€ H.T.**



Réf. AEPANCOL2018M
108€ T.T.C. **90€ H.T.**

CUVES SOUS-PLAN

RENDEZ-VOUS SUR NOTRE SITE LUISINA
EN SCANNANT LES **CODES QR** POUR TROUVER TOUS LES ACCESSOIRES COMPATIBLES AVEC CES COLORIS



**LEGATO
EV620088M**



”
Cuve en Luisinox / Traitement **PVD gun metal**.
Côtes hors tout (mm) : **L 660 x l 440 x P 220**.
Cuve : L 620 x l 400. Bonde : Ø 90.

SOUS-PLAN Sous-meuble : **80 cm.**

563€ T.T.C.* **469€ H.T.***



**LEGATO
EV620159M**



Cuve en Luisinox / Traitement **PVD cuivre mat**.

563€ T.T.C.* **469€ H.T.***



**LEGATO
EV620018M**



Cuve en Luisinox / Traitement **PVD or mat**.

563€ T.T.C.* **469€ H.T.***

LIVRÉE DE SÉRIE AVEC UNE GRILLE ET
UN CACHE BONDE INOX REVÊTEMENT PVD



Les modèles assortis proposés constituent des ensembles harmonieux dans des teintes très proches.
Pour d'autres accords, nous vous recommandons de n'associer que des éléments colorés par petites touches,
ne pouvant assurer le coordonné exact.

- **Inox massif AISI 304**
- ✓ Garantie **10 ans** (Hors vidages et accessoires)
- ⊖ Non réversible
- ⊙ Vidage manuel + kit de tubulures



ACCESSOIRE EN OPTION DUOLINE VOIR PAGES 76 / 77



Réf. AEPLA7004075
143€ T.T.C. 119€ H.T.



Réf. AEPLA7004094
143€ T.T.C. 119€ H.T.

CUVES SOUS-PLAN

RENDEZ-VOUS SUR NOTRE SITE LUISINA
EN SCANNANT LES CODES QR POUR TROUVER TOUS LES ACCESSOIRES COMPATIBLES AVEC CES COLORIS



**PANDORE
EV77088**

Cuve en Luisinox / Traitement **PVD gun metal.**
Côtes hors tout (mm) : **L 570 x l 450 x P 191.**
Cuve : L 520 x l 400. Bonde : Ø 90.

3 CONFIGURATIONS POSSIBLES
À ENCASTRER Sous-meuble : **60 cm.**
SOUS-PLAN Sous-meuble : **80 cm.**
À FLEUR Sous-meuble : **60 cm.**

1195€ T.T.C.* 996€ H.T.*



**PANDORE
EV77159**

Cuve en Luisinox / Traitement **PVD cuivre.**

1195€ T.T.C.* 996€ H.T.*



**PANDORE
EV77018**

Cuve en Luisinox / Traitement **PVD or.**

1195€ T.T.C.* 996€ H.T.*

FINITION BRILLANTE
ATTENTION :
SI POSE SOUS-PLAN LE PRÉCISER
SUR VOTRE COMMANDE DE PLANS DE TRAVAIL

Les modèles assortis proposés constituent des ensembles harmonieux dans des teintes très proches.
Pour d'autres accords, nous vous recommandons de n'associer que des éléments colorés par petites touches,
ne pouvant assurer le coordonné exact.

○ Composite de quartz
Matériau naturel, renouvelable
ou recyclé à 99%.

✓ Garantie
10 ans (Hors vidages et accessoires)

⊖ Non réversible

⊙ Vidage manuel
chromé de série



NOUVEAU



KIRUNA
EVSP0008006 (DAY)

Composite de quartz naturel, renouvelable ou recyclé.
Côtes hors tout (mm) : **L 456 x l 456 x P 180.**
Cuve : L 400 x l 400. Bonde : Ø 90.

SOUS-PLAN Sous-meuble : **50 cm.**

427 € T.T.C.* **356 € H.T.***



KIRUNA
EVSP0008054 (DUSK)

Composite de quartz naturel, renouvelable ou recyclé.

427 € T.T.C.* **356 € H.T.***



KIRUNA
EVSP0008009 (NIGHT)

Composite de quartz naturel, renouvelable ou recyclé.

427 € T.T.C.* **356 € H.T.***

CUVES SOUS-PLAN / À ENCASTRER



KIRUNA
EVSP0009006 (DAY)

Composite de quartz naturel, renouvelable ou recyclé.
Côtes hors tout (mm) : **L 556 x 456 x P 180.**
Cuve : L 500 x l 400. Bonde : Ø 90.

SOUS-PLAN Sous-meuble : **60 cm.**

448 € T.T.C.* **373 € H.T.***



KIRUNA
EVSP0009054 (DUSK)

Composite de quartz naturel, renouvelable ou recyclé.

448 € T.T.C.* **373 € H.T.***



KIRUNA
EVSP0009009 (NIGHT)

Composite de quartz naturel, renouvelable ou recyclé.

448 € T.T.C.* **373 € H.T.***



KIRUNA
EVSP0010006 (DAY)

Composite de quartz naturel, renouvelable ou recyclé.
Côtes hors tout (mm) : **756 x l 456 x P 180.**
Cuve : L 700 x l 400. Bonde : Ø 90.

SOUS-PLAN Sous-meuble : **80 cm.**

487 € T.T.C.* **406 € H.T.***



KIRUNA
EVSP0010054 (DUSK)

Composite de quartz naturel, renouvelable ou recyclé.

487 € T.T.C.* **406 € H.T.***



KIRUNA
EVSP0010009 (NIGHT)

Composite de quartz naturel, renouvelable ou recyclé.

487 € T.T.C.* **406 € H.T.***

ÉVIERS DISPONIBLES EN VERSION À ENCASTRER AVEC LE KIT AEFIX63019/7 OU AEFIX630194

AEFIX630194 : EVSP0008 / EVSP0009
Kit pour version à encastrer
11 € T.T.C.* **9 € H.T.***

luisina
www.luisina.com

AEFIX63019/7 : EVSP0010
Kit pour version à encastrer
18 € T.T.C.* **15 € H.T.***

ACCESSOIRES EN OPTION **NOUVEAUTÉ**

Bonde ø 90 mm
+ trop plein
Coloris Gun métal,
cuivre ou or

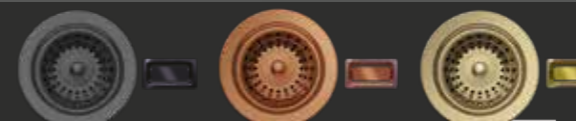

EN OPTION : BONDE Ø 90 mm + TROP PLEIN

Gun métal	AV0009088	90 € T.T.C.*	75 € H.T.*
Cuivre	AV0009094	90 € T.T.C.*	75 € H.T.*
Or	AV0009018	90 € T.T.C.*	75 € H.T.*

- **Inox massif AISI 304**
- ✓ Garantie **10 ans** (Hors vidages et accessoires)
- ⊖ Non réversible
- ⊙ Vidage manuel

NOUVEAU



**JAVA
EVSP294IL**

Cuve en Luisinox / **Inox lisse.**
Côtes hors tout (mm) : **L 750 x l 440 x P 200.**
Cuve 1 : l 340 x P 400. Cuve 2 : l 340 x P 400.
Bondes : Ø 90.

SOUS-PLAN

Sous-meuble : **90 cm.** Découpe : **L 710 x P 400.**

366 € T.T.C.* 305 € H.T.*



**JAVA
EVSP353IL**

Cuve en Luisinox / **Inox lisse.**
Côtes hors tout (mm) : **L 380 x l 440 x P 200.**
Cuve : L 340 x l 400. Bonde : Ø 90.

SOUS-PLAN

Sous-meuble : **45 cm.** Découpe : **L 340 x P 400.**

162 € T.T.C.* 135 € H.T.*



**JAVA
EVSP354IL**

Cuve en Luisinox / **Inox lisse.**
Côtes hors tout (mm) : **L 440 x l 440 x P 200.**
Cuve : L 400 x l 400. Bonde : Ø 90.

SOUS-PLAN

Sous-meuble : **55 cm.** Découpe : **L 400 x P 400.**

172 € T.T.C.* 143 € H.T.*



**JAVA
EVSP355IL**

Cuve en Luisinox / **Inox lisse.**
Côtes hors tout (mm) : **L 490 x l 440 x P 200.**
Cuve : L 450 x l 400. Bonde : Ø 90.

SOUS-PLAN

Sous-meuble : **60 cm.** Découpe : **L 450 x P 400.**

179 € T.T.C.* 149 € H.T.*



**JAVA
EVSP356IL**

Cuve en Luisinox / **Inox lisse.**
Côtes hors tout (mm) : **L 540 x l 440 x P 200.**
Cuve : L 500 x l 400. Bonde : Ø 90.

SOUS-PLAN

Sous-meuble : **65 cm.** Découpe : **L 500 x P 400.**

190 € T.T.C.* 158 € H.T.*



**JAVA
EVSP299IL**

Cuve en Luisinox / **Inox lisse.**
Côtes hors tout (mm) : **L 750 x l 440 x P 200.**
Cuve : L 710 x l 400. Bonde : Ø 90.

SOUS-PLAN

Sous-meuble : **90 cm.** Découpe : **L 710 x P 400.**

247 € T.T.C.* 206 € H.T.*

CUVES SOUS-PLAN

FINITION BRILLANTE

- **Inox massif AISI 304**
- ✓ **Garantie 10 ans** (Hors vidages et accessoires)
- ⊖ **Non réversible**
- ⊙ **Vidage manuel**



**VIBRATO
EVSP52IV**

”
Cuve en Luisinox / **Inox Vintage**.
Côtés hors tout (mm) : **L 390 x l 450 x P 191**.
Cuve : **L 340 x l 400**. Bonde : **Ø 90**.

SOUS-PLAN Sous-meuble : **45 cm**.

484 € T.T.C.* N°6 : EVSP52IV6 - N°7 : EVSP52IV7	403 € H.T.*	520 € T.T.C.* N°10 : EVSP52IV10 - N°12 : EVSP52IV12	433 € H.T.*
468 € T.T.C.* N°9 : EVSP52IV9	390 € H.T.*	499 € T.T.C.* N°11 : EVSP52IV11 - N°13 : EVSP52IV13	416 € H.T.*



CUVES SOUS-PLAN



**VIBRATO
EVSP53IV**

”
Cuve en Luisinox / **Inox Vintage**.
Côtés hors tout (mm) : **L 450 x l 450 x P 191**.
Cuve : **L 400 x l 400**. Bonde : **Ø 90**.

SOUS-PLAN Sous-meuble : **60 cm**.

499 € T.T.C.* N°6 : EVSP53IV6 - N°7 : EVSP54IV7	416 € H.T.*	540 € T.T.C.* N°10 : EVSP53IV10 - N°12 : EVSP53IV12	450 € H.T.*
484 € T.T.C.* N°9 : EVSP53IV9	403 € H.T.*	513 € T.T.C.* N°11 : EVSP53IV11 - N°13 : EVSP53IV13	427 € H.T.*



**VIBRATO
EVSP54IV**

”
Cuve en Luisinox / **Inox Vintage**.
Côtés hors tout (mm) : **L 570 x l 450 x P 191**.
Cuve : **L 520 x l 400**. Bonde : **Ø 90**.

SOUS-PLAN Sous-meuble : **80 cm**.

544 € T.T.C.* N°6 : EVSP54IV6 - N°7 : EVSP54IV7	453 € H.T.*	582 € T.T.C.* N°10 : EVSP54IV10	485 € H.T.*	637 € T.T.C.* N°12 : EVSP54IV12	531 € H.T.*
531 € T.T.C.* N°9 : EVSP54IV9	442 € H.T.*	587 € T.T.C.* N°11 : EVSP54IV11	489 € H.T.*	612 € T.T.C.* N°13 : EVSP54IV13	510 € H.T.*

FINITION INOX BROSSÉ

- **Inox massif AISI 304**
- ✓ Garantie **10 ans** (Hors vidages et accessoires)
- ⊖ Non réversible
- ⊕ Vidage automatique



**VIBRATO
EVSP55IV**



”
Cuve en Luisinox / **Inox Vintage**.
Côtés hors tout (mm) : **L 670 x l 450 x P 191**.
Cuve : **L 620 x l 400**. Bonde : **Ø 90**.

SOUS-PLAN Sous-meuble : **80 cm**.

591 € T.T.C.*	492 € H.T.*	624 € T.T.C.*	520 € H.T.*
N°6 : EVSP55IV6 - N°7 : EVSP55IV7		N°10 : EVSP55IV10 - N°12 : EVSP55IV12	
576 € T.T.C.*	480 € H.T.*	603 € T.T.C.*	502 € H.T.*
N°9 : EVSP55IV9		N°11 : EVSP55IV11 - N°13 : EVSP55IV13	



MANETTES DE VIDAGE AU CHOIX

-  **N° 6 - Automatique.**
Tirette laiton chromée.
-  **N° 7 - Automatique.**
Tirette laiton satinée.
-  **N° 9 - Automatique.**
Bouton poussoir satiné.

-  **N° 10 - Automatique.**
Carré inox.
-  **N° 11 - Automatique.**
Carré noir.
-  **N° 12 - Automatique.**
Ronde cannelée inox.
-  **N° 13 - Automatique.**
Ronde cannelée noire.

ACCESSOIRE EN OPTION DUOLINE VOIR PAGES 76 / 77



Réf. **AEPLA7004075**

143 € T.T.C.	119 € H.T.
--------------	------------



CUVES SOUS-PLAN



**VIBRATO
EVSP56IV**

”
Cuve en Luisinox / **Inox Vintage**.
Côtés hors tout (mm) : **L 770 x l 450 x P 191**.
Cuve : **L 720 x l 400**. Bonde : **Ø 90**.

SOUS-PLAN Sous-meuble : **90 cm**.

622 € T.T.C.*	518 € H.T.*	658 € T.T.C.*	548 € H.T.*
N°6 : EVSP56IV6 - N°7 : EVSP56IV7		N°10 : EVSP56IV10 - N°12 : EVSP56IV12	
606 € T.T.C.*	505 € H.T.*	633 € T.T.C.*	527 € H.T.*
N°9 : EVSP56IV9		N°11 : EVSP56IV11 - N°13 : EVSP56IV13	



**VIBRATO
EVSP57IV**

”
Cuve en Luisinox / **Inox Vintage**.
Côtés hors tout (mm) : **L 540 x l 440 x P 191**.
Cuve : **L 500 x l 400**. Bonde : **Ø 90**.

SOUS-PLAN Sous-meuble : **60 cm**.

544 € T.T.C.*	453 € H.T.*	582 € T.T.C.*	485 € H.T.*
N°6 : EVSP57IV6 - N°7 : EVSP57IV7		N°10 : EVSP57IV10 - N°12 : EVSP57IV12	
531 € T.T.C.*	442 € H.T.*	558 € T.T.C.*	465 € H.T.*
N°9 : EVSP57IV9		N°11 : EVSP57IV11 - N°13 : EVSP57IV13	



FINITION INOX BROSSÉ

- **Inox massif AISI 304**
- ✓ Garantie **10 ans** (Hors vidages et accessoires)
- ⊖ Non réversible
- ⊙ Vidage manuel

UNE NOUVELLE BONDE INTÉGRÉE DANS LE MATÉRIAU POUR ENCORE PLUS D'ESTHÉTIQUE !



Panier bouchon avec cabochon clipsable

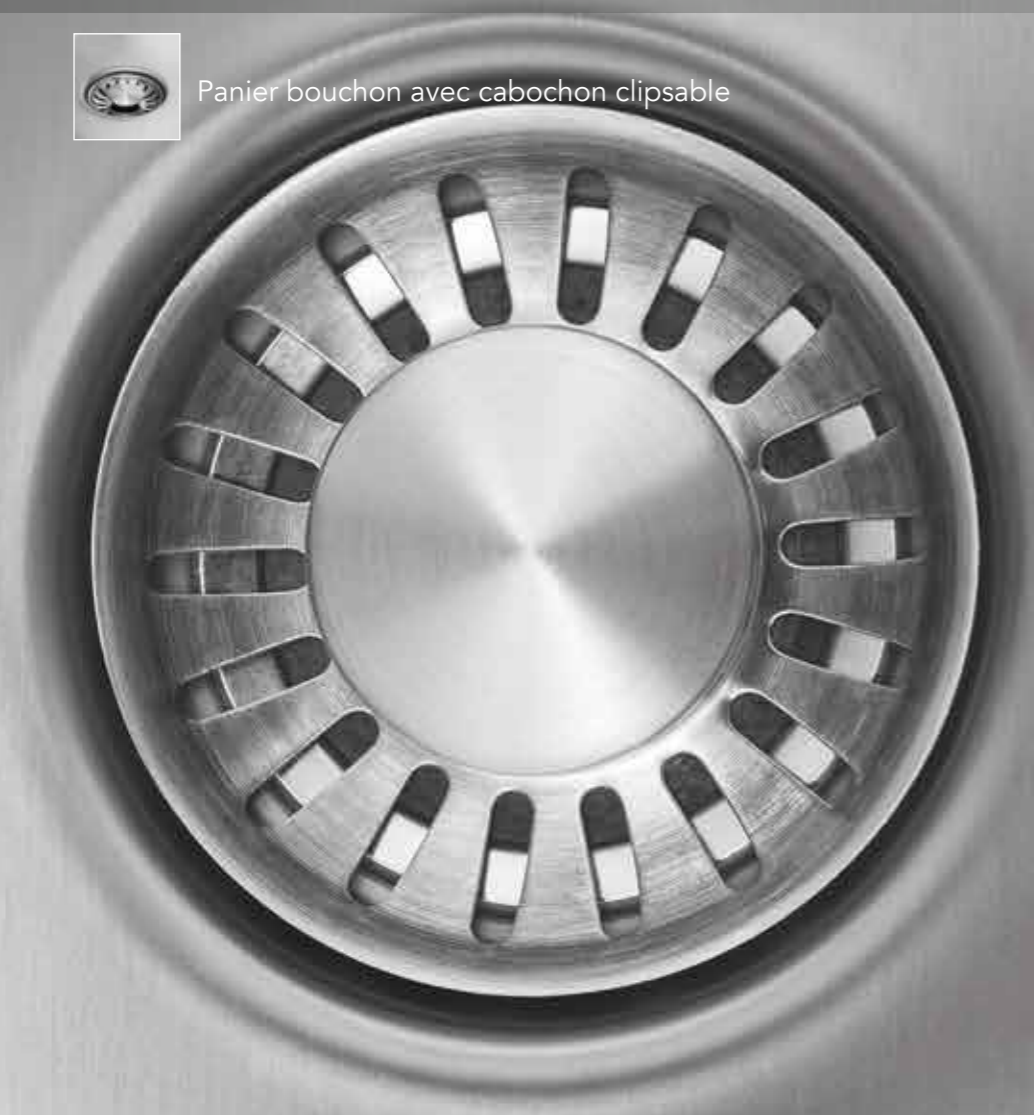

ACCESSOIRE EN OPTION DUOLINE VOIR PAGES 76 / 77

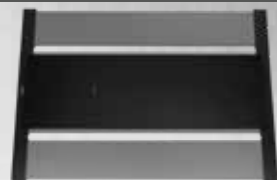

Réf. AEPLA7004075

143 € T.T.C.* 119 € H.T.



Réf. AEGASL10

110 € T.T.C.* 92 € H.T.

CUVES SOUS-PLAN



SUPRÊME EVSP063 IL

Cuve en Luisinox / **Inox lisse.**
Côtés hors tout (mm) : **L 380 x l 440 x P 201.**
Cuve : L 400 x l 340. Bonde : Ø 53.

SOUS-PLAN Sous-meuble : **45 cm.**

499 € T.T.C.* 416 € H.T.*



SUPRÊME EVSP064 IL

Cuve en Luisinox / **Inox lisse.**
Côtés hors tout (mm) : **L 440 x l 440 x P 201.**
Cuve : L 400 x l 400. Bonde : Ø 53.

SOUS-PLAN Sous-meuble : **60 cm.**

508 € T.T.C.* 423 € H.T.*



SUPRÊME EVSP065 IL

Cuve en Luisinox / **Inox lisse.**
Côtés hors tout (mm) : **L 540 x l 440 x P 201.**
Cuve : L 500 x l 400. Bonde : Ø 53.

SOUS-PLAN Sous-meuble : **60 cm.**

529 € T.T.C.* 441 € H.T.*



SUPRÊME EVSP066 IL

Cuve en Luisinox / **Inox lisse.**
Côtés hors tout (mm) : **L 740 x l 440 x P 201.**
Cuve : L 700 x l 400. Bonde : Ø 53.

SOUS-PLAN Sous-meuble : **90 cm.**

581 € T.T.C.* 484 € H.T.*



FINITION BRILLANTE

- **Inox massif AISI 304**
- ✓ **Garantie 10 ans** (Hors vidages et accessoires)
- ⊖ **Non réversible**
- ⊗ **Vidage automatique**
- ⊘ **Perçage 2 x 35 mm**



ACCESSOIRES EN OPTION



Réf. AEG93102
Panier vaisselle en inox.
 Dimensions (mm) : 340 x 350.
 175 € T.T.C. **146 € H.T.**



Réf. AEG92051
Égouttoir en inox.
 Dimensions (mm) : 350 x 350.
 90 € T.T.C. **75 € H.T.**



Réf. AEPL094090
Planche à découper.
 Dimensions (mm) : 367 x 397.
 160 € T.T.C. **133 € H.T.**



Réf. AEPVS092049
Panier vide sauce en inox.
 Dimensions (mm) : 350 x 230.
 125 € T.T.C. **104 € H.T.**

CUVES À ENCASTRER



CUVES

LAB EV36 IL

”
 Très grande cuve en Luisinox / **Inox lisse.**
Dimensions (mm) : L 860 x l 500 x P 251.
 Côtes d'encastrement : **L 840 x l 480.** Bonde : **Ø 90.**

À ENCASTRER Sous-meuble : **90 cm.**

834 € T.T.C.* **695 € H.T.***



FINITION BRILLANTE

- **Inox massif
AISI 304**
- ✓ Garantie
10 ans (Hors vidages et accessoires)
- ⊖ Non réversible
- ⊕ Livré sans vidage manuel



ACCESSOIRES EN OPTION



Réf. AEF8
Kit de fixation.
Support spécial réglable en largeur et en hauteur
(s'adapte à toutes les cuves sous plans).
Dimensions (mm) : Max. 1164 / Min. 529 x 393.
260 € T.T.C. **216 € H.T.**

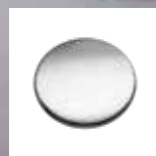

Réf. AVCB025
Cache bonde inox.
Adaptable bondes diamètre 90 mm.
22 € T.T.C. **18 € H.T.**

Réf. VI71015
Vidage manuel.

20 € T.T.C. **17 € H.T.**

CUVES SOUS-PLAN



**DRESS
EVSP84IL**

”
Cuve en Luisinox / **Inox lisse.**
Côtes hors tout (mm) : **L 550 x l 460 x P 180.**
Cuve : L 490 x l 400. Bonde : Ø 90.

SOUS-PLAN Sous-meuble : **60 cm.**
Découpe : L 490 x P 400.

519 € T.T.C.* **432 € H.T.***



Habillage latéral
pour plan de travail en 12 mm.
PRÉCONISATION : LUISICOMPACT® ET CERAPUR®.

FINITION BRILLANTE

- **Inox massif
AISI 304**
- ✓ Garantie
10 ans (Hors vidages et accessoires)
- ⊖ Non réversible
- ⊕ Livré sans vidange manuel

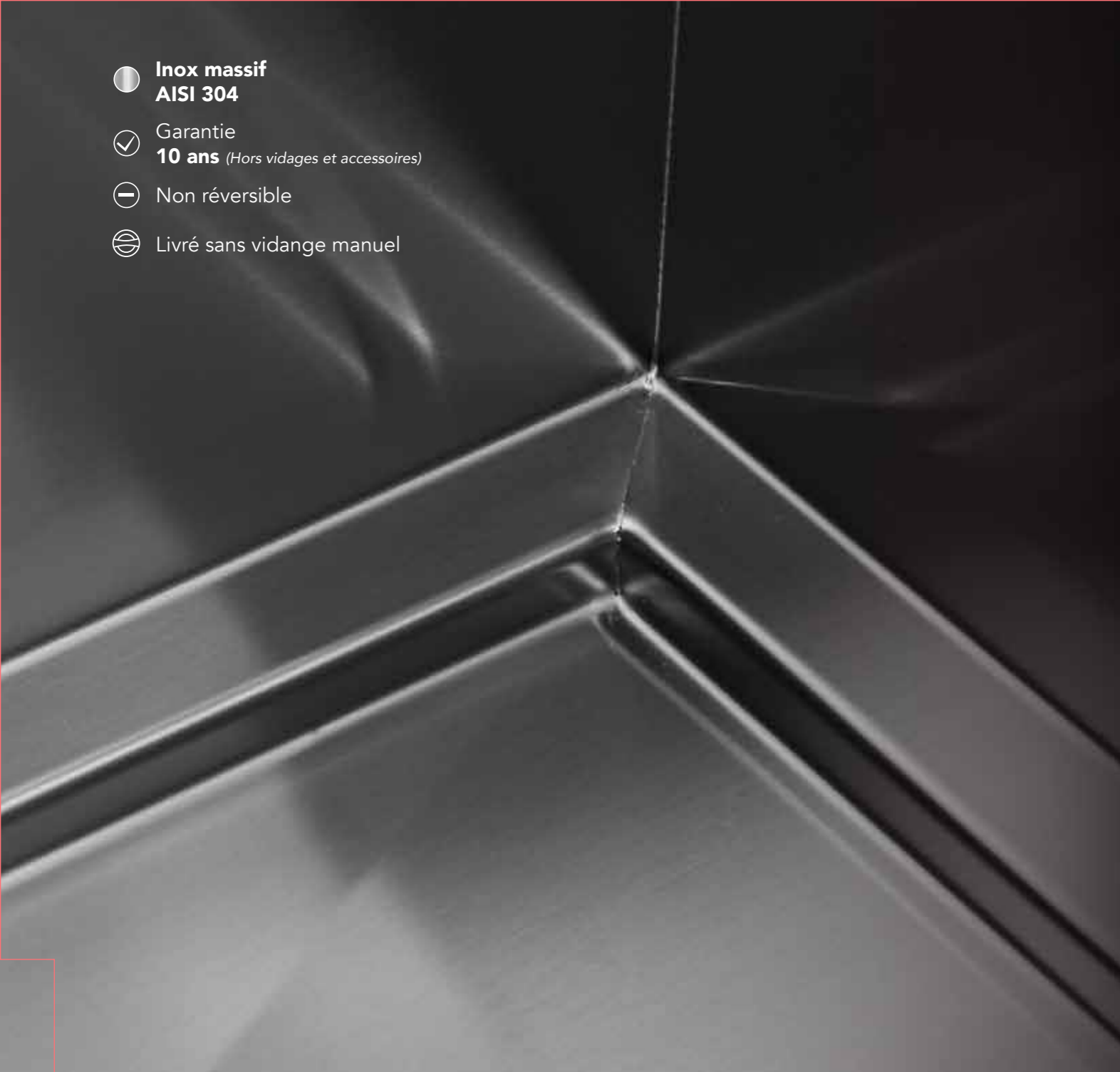

ACCESSOIRES EN OPTION



Réf. AEF8
Kit de fixation.
Support spécial réglable en largeur et en hauteur
(s'adapte à toutes les cuves sous plans).
Dimensions (mm) : Max. 1164 / Min. 529 x 393.
260 € T.T.C. **216 € H.T.**



Réf. AVCB025
Cache bonde inox.
Adaptable bondes diamètre 90 mm.
22 € T.T.C. **18 € H.T.**

Réf. VI71015
Vidage manuel.

20 € T.T.C. **17 € H.T.**

CUVES SOUS-PLAN



NOUVEAU

DRESS EVSP83IL

”
Cuve en Luisinox / **Inox lisse.**
Côtes hors tout (mm) : **L 550 x l 460 x P 180.**
Cuve : L 470 x l 380. Bonde : **Ø 90.**

SOUS-PLAN Sous-meuble : **60 cm.**
Découpe : L 470 x P380.

505 € T.T.C.* **421 € H.T.***



Habillage latéral
pour plan de travail en 20 mm.
PRÉCONISATION : CERAPUR® ET BE:QUARTZ®.

FINITION BRILLANTE

- **Inox massif**
AISI 304
- ✓ Garantie
10 ans (Hors vidages et accessoires)
- ⊖ Non réversible
- ⊕ Livré sans vidange manuel

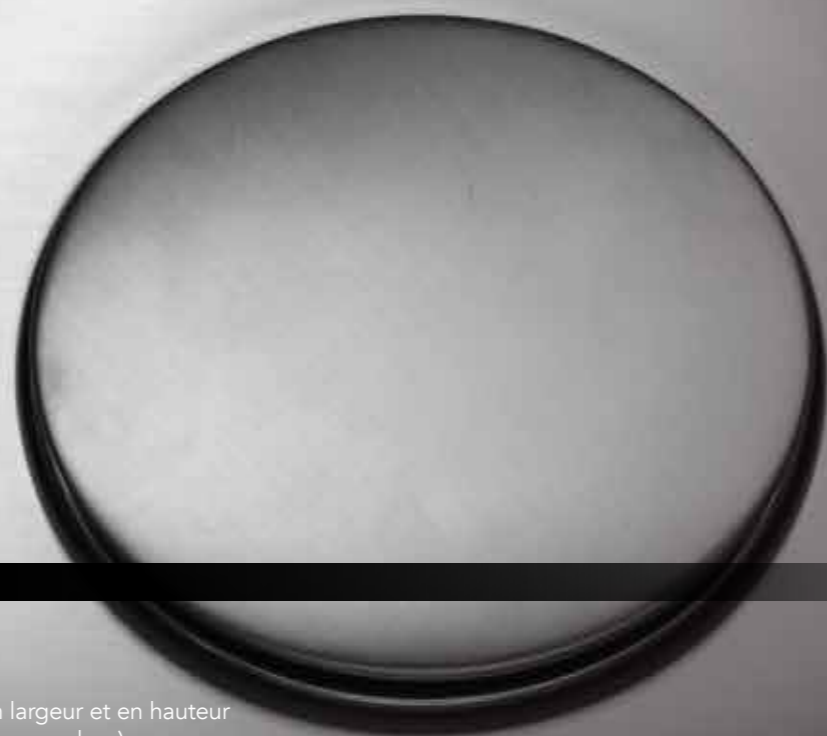

ACCESSOIRES EN OPTION



Réf. AEF8
Kit de fixation.
Support spécial réglable en largeur et en hauteur
(s'adapte à toutes les cuves sous plans).
Dimensions (mm) : Max. 1164 / Min. 529 x 393.
260 € T.T.C. **216 € H.T.**



Réf. AVCB025
Cache bonde inox.
Adaptable bondes diamètre 90 mm.
22 € T.T.C. **18 € H.T.**

Réf. VI71015
Vidage manuel.

20 € T.T.C. **17 € H.T.**



DRESS
EVSP85IL

”
Cuve en Luisinox / **Inox lisse.**
Côtes hors tout (mm) : **L 550 x l 454 x P 186.**
Cuve : L 514 x l 414. Bonde : Ø 90.

SOUS-PLAN Sous-meuble : **60 cm.**
Découpe : à définir en fonction du plan de travail.

481 € T.T.C.* **401 € H.T.***



Habillage intégral.
PRÉCONISATION : LUISICOMPACT®, CERAPUR® ET BE : QUARTZ®.

FINITION BRILLANTE

DISTRIBUTEURS DE SAVON
ET PRODUITS VAISSELLE

TOTAL INOX

67

”
Le détail qui complète
et sublime tous les projets.
Alors pourquoi s'en passer ?

● **Inox massif**
AISI 304

✓ **Garantie**
5 ans



ACCESSOIRE EN OPTION



Réf. AVCCARREE055
Manette carrée inox.
Dimensions (mm) : 45 x 15 x 10.
59 € T.T.C. **49 € H.T.**

ATTENTION : VÉRIFIEZ LA COMPATIBILITÉ AVEC LE VIDAGE

ACCESSOIRES



ZCDS310055

”
Distributeur de savon
et de produit vaisselle
en **inox massif**.
300 ml
Tête amovible, pratique
pour le rechargement par le haut.
Perçage : **min 26 - max 35 mm**

125 € T.T.C.* **104 € H.T.***



● **Inox massif**
AISI 304

✓ **Garantie**
5 ans



ZCDS309055

Distributeur de savon et de produit vaisselle.
en **inox massif**.

300 ml

Tête amovible, pratique
pour le rechargement par le haut.

Perçage : **min 26 - max 35 mm**

86€ T.T.C.*

71€ H.T.*



ACCESSOIRE EN OPTION



Réf. AVCCANNELE055
Manette ronde cannelée inox.
Dimensions (mm) : \varnothing 48 x 10.

71€ T.T.C.

59€ H.T.



Réf. AVCCARREE055
Manette carrée inox.
Dimensions (mm) : 45 x 45 x 10.

59€ T.T.C.

49€ H.T.



ATTENTION : VÉRIFIEZ LA COMPATIBILITÉ AVEC LE VIDAGE

ACCESSOIRES



● **Inox massif**
AISI 304

✓ **Garantie**
5 ans



ZCDS309079

Distributeur de savon et de produit vaisselle.
traitement **noir mat**.

300 ml

Tête amovible, pratique
pour le rechargement par le haut.

Perçage : **min 26 - max 35 mm**

107€ T.T.C.*

89€ H.T.*



ACCESSOIRE EN OPTION



Réf. AVCCANNELE079
Manette ronde cannelée
noir mat (peinture époxy).
Dimensions (mm) : \varnothing 48 x 10.

71€ T.T.C.

59€ H.T.



Réf. AVCCARREE079
Manette carrée
noir mat (peinture époxy).
Dimensions (mm) : 45 x 45 x 10.

71€ T.T.C.

59€ H.T.



ATTENTION : VÉRIFIEZ LA COMPATIBILITÉ AVEC LE VIDAGE

● **Inox massif
AISI 304**

✓ **Garantie
5 ans**



ZCDS309094

Distributeur de savon et de produit vaisselle, ”
traitement **PVD cuivre**.

300 ml

Tête amovible, pratique
pour le rechargement par le haut.

Perçage : **min 26 - max 35 mm**

107 € T.T.C.*

89 € H.T.*



ACCESSOIRE EN OPTION



Réf. **AVCCANNELE094**

Manette ronde cannelée
traitement PVD cuivre.

Dimensions (mm) : ø 48 x 10.

71 € T.T.C.

59 € H.T.



Réf. **AVCCARREE094**

Manette carrée
traitement PVD cuivre.

Dimensions (mm) : 45 x 45 x 10.

59 € T.T.C.

49 € H.T.

ATTENTION : VÉRIFIEZ LA COMPATIBILITÉ AVEC LE VIDAGE

ACCESSOIRES

● **Inox massif
AISI 304**

✓ **Garantie
5 ans**



ZCDS309018

Distributeur de savon et de produit vaisselle, ”
traitement **PVD or**.

300 ml

Tête amovible, pratique
pour le rechargement par le haut.

Perçage : **min 26 - max 35 mm**

107 € T.T.C.*

89 € H.T.*



ACCESSOIRE EN OPTION



Réf. **AVCCANNELE018**

Manette ronde cannelée
traitement PVD or.

Dimensions (mm) : ø 48 x 10.

71 € T.T.C.

59 € H.T.



Réf. **AVCCARREE018**

Manette carrée
traitement PVD or.

Dimensions (mm) : 45 x 45 x 10.

59 € T.T.C.

49 € H.T.

ATTENTION : VÉRIFIEZ LA COMPATIBILITÉ AVEC LE VIDAGE

● **Inox massif**
AISI 304

✓ **Garantie**
5 ans



AVCCANNELE055

Manette de vidage automatique inox.
Ronde cannelée.

71€ T.T.C. 59€ H.T.



AVCCANNELE079

Manette de vidage automatique **noir mat** (peinture époxy).
Ronde cannelée.

71€ T.T.C. 59€ H.T.



AVCCARREE055

Manette de vidage automatique inox.
Carrée.

59€ T.T.C. 49€ H.T.



AVCCARREE079

Manette de vidage automatique **noir mat** (peinture époxy).
Carrée.

59€ T.T.C. 49€ H.T.



ACCESSOIRES



AVCCANNELE094

Manette de vidage automatique traitement **PVD cuivre.**
Ronde cannelée.

71€ T.T.C. 59€ H.T.



AVCCANNELE018

Manette de vidage automatique traitement **PVD or.**
Ronde cannelée.

71€ T.T.C. 59€ H.T.



AVCCARREE094

Manette de vidage automatique traitement **PVD cuivre.**
Carrée.

59€ T.T.C. 49€ H.T.



AVCCARREE018

Manette de vidage automatique traitement **PVD or.**
Carrée.

59€ T.T.C. 49€ H.T.



Garantie
2 ans



AEPLA7004094

Égouttoir rabattable pliable traitement PVD cuivre
+ planche en verre noire. ”

143€ T.T.C. 119€ H.T.



luisina
www.luisina.com

ACCESSOIRES

DUOLINE



AEPLA7004075

Égouttoir rabattable pliable inox
+ planche en verre noire. ”

143€ T.T.C. 119€ H.T.



AEGASL10

ÉGOUTTOIR 3 BOLS INOX
Support égouttoir + 3 bols inox intégrés. ”

110€ T.T.C. 92€ H.T.



Garantie
2 ans



AEPANCOL20072

COLANDER
Bac vide-sauce inox.

82 € T.T.C. **68 € H.T.**



”



Coloris parfaitement assorti à la gamme LEGATO

AEPANCOL6088M

COLANDER
Bac vide-sauce inox traitement PVD gun métal.

108 € T.T.C. **90 € H.T.**



”

ACCESSOIRES



BACS ET ACCESSOIRES DE CUVES



Coloris parfaitement assorti à la gamme LEGATO

AEPANCOL6159M

COLANDER
Bac vide-sauce inox traitement PVD cuivre mat.

108 € T.T.C. **90 € H.T.**



”



AEPANCOL2018M

COLANDER
Bac vide-sauce inox traitement PVD or mat.

108 € T.T.C. **90 € H.T.**



”



TECHNIQUE
TOTAL INOX

8I

CUVES

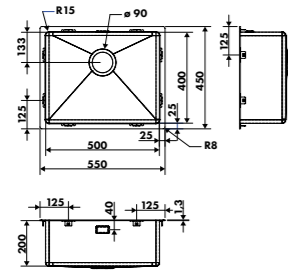

TRIO / EVSP0001

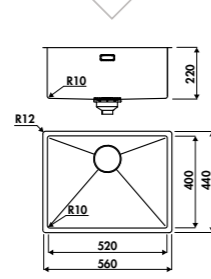

LEGATO / EV520

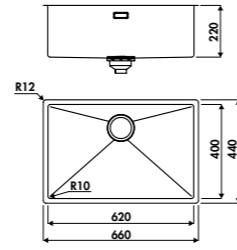

LEGATO / EV620

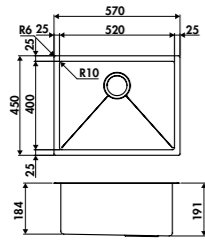

PANDORE / EV77

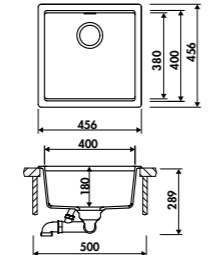

KIRUNA / EVSP0008

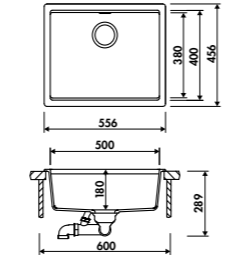

KIRUNA / EVSP0009

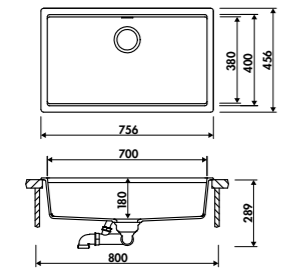

KIRUNA / EVSP0010

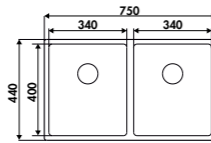

JAVA / EVSP294

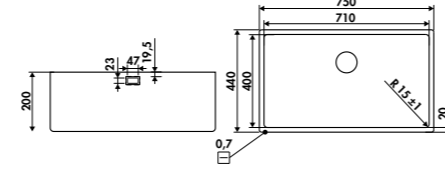

JAVA / EVSP299

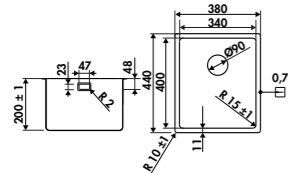

JAVA / EVSP353

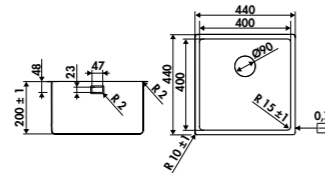

JAVA / EVSP354

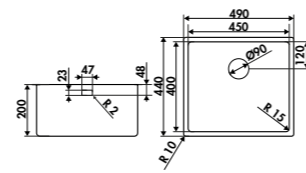

JAVA / EVSP355

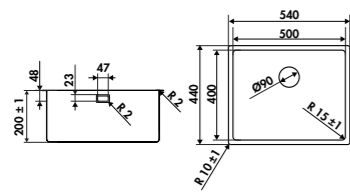

JAVA / EVSP356

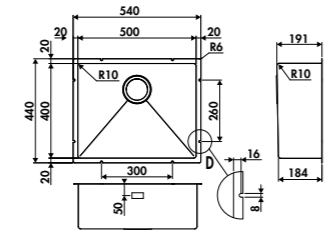

VIBRATO / EVSP57

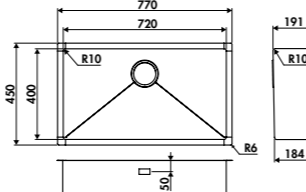

VIBRATO / EVSP56

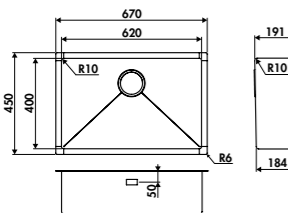

VIBRATO / EVSP55

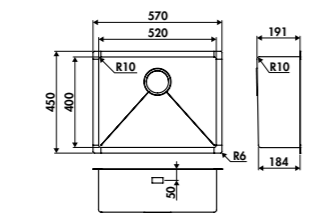

VIBRATO / EVSP54

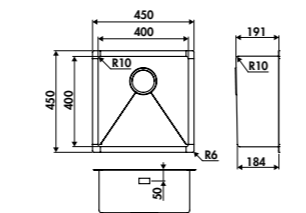

VIBRATO / EVSP53

CUVES

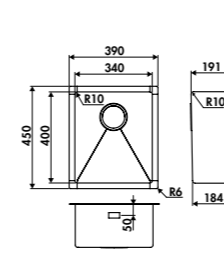

VIBRATO / EVSP52

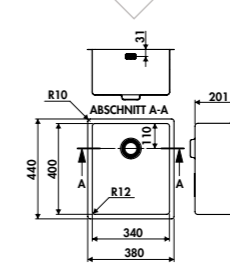

SUPRÊME / EVSP063

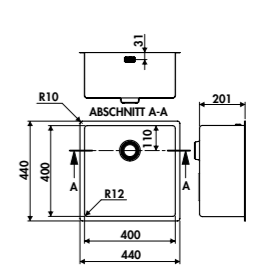

SUPRÊME / EVSP064

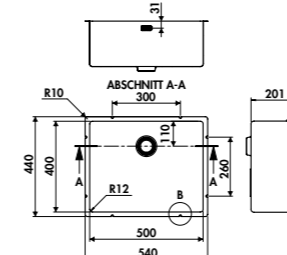

SUPRÊME / EVSP065

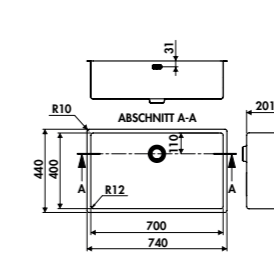

SUPRÊME / EVSP066

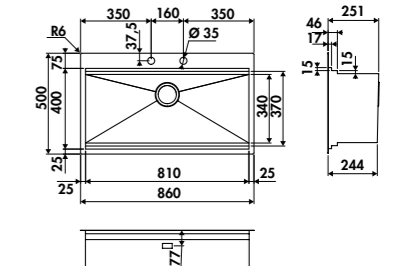

LAB / EV36

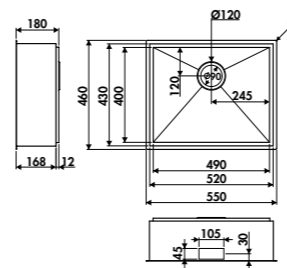

DRESS / EVSP84

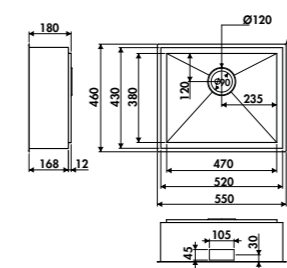

DRESS / EVSP83

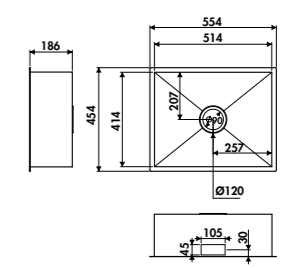

DRESS / EVSP85



Cache trop plein
54 x 29 mm
Découpe Cache trop plein
48 x 25 mm

ACCESSOIRES

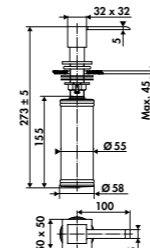

ZCDS310

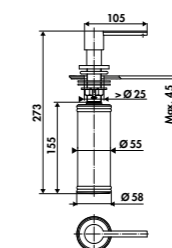

ZCDS309

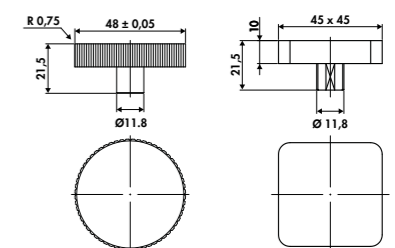

AVCCANNELE / AVCCARREE

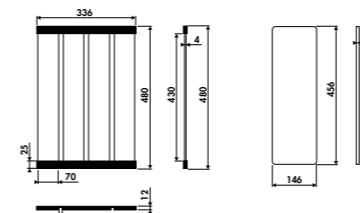

DUOLINE / AEPLA7004

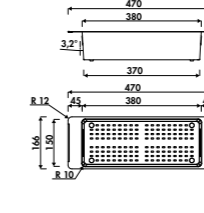

COLANDER / AEPANCOL

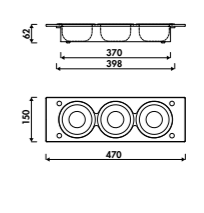

AEGASL10

CONDITIONS GÉNÉRALES DE VENTE

COMMANDE

La remise d'une commande implique de la part de l'acheteur l'acceptation sans réserves de nos conditions générales de vente. Toutes les clauses pouvant figurer sur les imprimés des lettres ou des bons de commande de l'acheteur et contraires à nos conditions ne peuvent nous être opposées sauf accord écrit de notre part.

Le fait que notre société ne se prévale pas, à un moment donné de l'une quelconque des présentes conditions générales, ne peut être interprété comme valant renonciation à se prévaloir ultérieurement de l'une desdites conditions.

ANNULATION DE COMMANDE

Aucune annulation ne pourra être acceptée à partir de 8 jours avant la date de livraison prévue.

Pour les commandes dites spécifiques, c'est-à-dire portant sur des produits sur mesure ou personnalisés, aucune annulation ne pourra être acceptée après validation de la commande par vos soins.

PRIX

Nos prix s'entendent franco de port pour un montant de 180 € HT pour les produits stockés à notre entrepôt de Servon-sur-Vilaine (sauf pour la Corse dont le franco de port est de 300 € HT).

Pour un montant inférieur, expédition de la marchandise avec facturation d'un forfait transport de :

10 € HT (produits non fragiles colis <25 kg à destination de la France),

30 € HT (produits fragiles ou colis >25kg à destination de la France ou produits non fragiles à destination de la Corse),

50 € HT (produits fragiles ou > 25 kg à destination de la Corse).

Nos ventes sont faites aux conditions de prix en vigueur au jour de la commande : nos factures prennent effet à cette même date.

Les dates d'expédition ne sont données qu'à titre indicatif et nous ne pouvons accepter de votre part aucune réduction de prix, ni de demande de dommages et intérêts en cas de retard de livraison. Seul un retard supérieur à 90 jours par rapport à la date de livraison annoncée pourra justifier une annulation de commande de la part du client, celui-ci ne pouvant toutefois réclamer aucun dommage et intérêt à ce titre. Sont considérés comme cas de force majeure, nous déchargeant de tous dommages et intérêts et de toutes responsabilités : les grèves, soit totales, soit partielles survenues chez nous ou chez nos fournisseurs et plus généralement toute réduction forcée de notre activité, manque de matériel, problème de fabrication, de transport, la guerre, les quarantaines...

Conditions exceptionnelles : aucun avantage tarifaire n'interviendra sur les articles dits accessoires (filtre, siphon, vidage...).

LIVRAISON

Nos marchandises sont réceptionnées et certifiées conformes qualité en nos entrepôts. Vos commandes sont conditionnées avec soin, mais les marchandises voyagent toujours aux risques et périls du destinataire, même en cas de vente Franco.

Au moment de la livraison et en présence du chauffeur, le destinataire a le droit d'exiger la vérification tant intérieure qu'extérieure des colis et produits.

En cas d'avarie transport constatée, formulez sur le récépissé du transporteur des réserves détaillées sur l'état des produits (ex : évier rayé ou cassé, produit manquant, etc...) puis émargez et tamponnez le document de transport. Attention à la signature sur PDA électronique, **en cas d'avarie il faut effectuer en complément les réserves nécessaires sur le document papier du transporteur.**

Les produits constatés cassés, abimés, peuvent être immédiatement refusés. Si vous les conservez, vous avez l'obligation légale d'envoyer au transporteur (copie SCD Luisina) un courrier en recommandé avec AR dans les 48h qui suivent la livraison. Cette formalité écrite a pour but de confirmer vos réserves prises auprès de ce dernier.

Si ces formalités ne sont pas accomplies, cela éteint toute action, réclamation auprès du transporteur pour avarie ou perte partielle

GARANTIE

Notre garantie, dont la durée est mentionnée sur nos catalogues, est limitée au remplacement par simple échange de toutes les pièces reconnues défectueuses pour défaut de fabrication constaté contradictoirement et sous réserve que nos fournitures aient été posées : conformément aux règles de l'art, par des professionnels dûment qualifiés, qu'il n'ait pas été fait usage pour leur entretien de produits corrosifs ou abrasifs et que l'ensemble des instructions relatives à la pose et à l'usage de nos produits ait été respecté.

DISPONIBILITÉ DE PIÈCES DÉTACHÉES

La disponibilité des pièces détachées couvre la fin de garantie du dernier produit vendu. Nous ne pouvons être tenus responsables si le produit évolue dans le temps, modifiant son aspect, ses caractéristiques ou rendant obsolètes une partie de ses pièces détachées.

RETOUR

Les retours de marchandises doivent obligatoirement faire l'objet de notre accord préalable et nous sont adressés en franco de port et sous bon emballage. Nous n'acceptons en aucun cas les notes de crédit établies d'office et les déductions directes sur facture non justifiées par des crédits correspondants de notre part.

Lorsqu'une erreur de commande intervient et que celle-ci est due au fait du client, ce dernier s'engage à nous retourner la marchandise par son propre transporteur à ses frais. En outre, une décote de 30% sera appliquée sur le prix de l'article retourné. Pour les commandes dites spécifiques : plans de travail, coloris spéciaux sur mesure ou personnalisés..., aucun retour ne sera accepté.

PAIEMENT

Un acompte de 30% sera demandé pour chaque commande de plans de travail d'une valeur supérieure à 5000 €. Sauf accord contraire, le montant de nos factures est toujours exigible comptant à Servon sur Vilaine. Nous ne renonçons pas à ce droit quand nous faisons traite sur l'acheteur.

En cas de changement de la capacité ou de la situation de l'acheteur, de non paiement à l'échéance, nous nous réservons la possibilité d'annuler les commandes en cours même acceptées ou de demander des garanties (acomptes, garantie bancaire ...), ou le paiement sur facture pro forma et d'exiger le paiement immédiat de toutes les sommes dues, même non échues. Tout retard de paiement à une échéance quelconque entraînera de plein droit et sans mise en demeure préalable la suspension de l'exécution des commandes en cours, la déchéance du terme pour toute commande exécutée et non encore réglée, ainsi que le paiement d'un **intérêt de retard correspondant à 3 fois le taux d'intérêt légal** en vigueur au jour de la facture sur la totalité des sommes exigibles à compter des premiers jours suivant l'échéance et jusqu'au complet paiement.

Aucun escompte n'est accordé pour paiement anticipé.

Le règlement des sommes dues postérieurement à la date d'éligibilité figurant sur la facture **majorera de plein droit le montant de celle-ci de l'indemnité forfaitaire de 40€** prévue à l'article L441-6 alinéa 12 du code de commerce.

En cas de modification légale ou réglementaire du montant de cette indemnité forfaitaire, le nouveau montant sera de plein droit substitué à celui figurant dans les présentes conditions générales de vente ou conditions de règlement.

JURIDICTION

En cas de contestation, seul le Tribunal de Rennes sera compétent, même en cas d'appel de garantie ou de pluralité de défendeurs pour tout litige avec des clients commerçants.

Les domiciliations d'effets et nos acceptations de règlement n'apportent ni novation, ni dérogation à cette attribution de juridiction.

RÉSERVES DE PROPRIÉTÉ

Conformément aux articles L 621-115 et suivants du code de commerce, nous nous réservons la propriété de la marchandise vendue jusqu'au complet paiement de l'intégralité du prix et des accessoires. Les risques sur la marchandise sont transférés à l'acheteur dès le jour de mise à disposition. En cas de non paiement partiel ou total, le vendeur peut demander soit la restitution de la marchandise aux frais de l'acheteur, soit le paiement immédiat de toutes les sommes dues. En cas de non-restitution, les marchandises trouvées en possession de l'acheteur et figurant dans nos catalogues sont considérées comme étant celles impayées.

ÉCO-PARTICIPATION

SCD adhère aux éco-organismes suivants pour les éléments d'ameublement et DEEE (Déchets d'Equipements Electriques et Electroniques).

SCD est enregistré au Registre national des metteurs sur le marché d'éléments d'ameublement sous le numéro FR 006898.

Ce numéro garantit que SCD, en adhérant à Éco-mobilier, est en conformité avec les obligations réglementaires qui lui incombent en application de l'article L541-10- du Code de l'Environnement.



FR006898_10N85C



FR006898_05XYNE



FR232338_04FYCQ

PROCÉDURES SAV

LA GARANTIE DES PRODUITS S'APPLIQUE À COMPTER DE LA DATE DE FACTURATION AU CONSOMMATEUR.

DURÉE DE GARANTIE

Éviers, hors vidages :

- Luisidiam / Luisigranit / Luisinox : garantie de 10 ans.
- Luisiceram / Éviers à poser / Naturalite : garantie de 5 ans.
- Vidages : garantie de 2 ans.
- Accessoires : garantie de 2 ans.

Robinetterie :

- Kludi® : garantie de 10 ans.
- Inox : garantie de 5 ans.
- Autre robinetterie : garantie de 2 ans.

Hottes :

- Elica® : 2 ans
 - Silverline® : 5 ans
 - Airone® : 3 ans
 - Cas modèle d'exposition :
- Pour les produits ayant été en expo pour un durée maximum de 4 ans : 6 mois à partir de la date d'achat du consommateur

Bain :

- Baignoires, Vasques, Receveurs, Parois, Accessoires sanitaires : 10 ans
- Colonnes de douches, Sanitaires : 5 ans

Notre garantie est limitée au remplacement par simple échange de toute pièce reconnue défectueuse ou à l'échange complet du produit⁽¹⁾ si nécessaire, sous réserve que le produit :

- ait été installé conformément aux règles de l'art,
- n'ait fait l'objet d'aucune utilisation ou manipulation ou adaptation anormale,
- n'ait subi aucune agression extérieure (chocs, produits d'entretien corrosifs et/ou abrasifs, etc.).

EXCLUSION :

- Retour de produit incomplet.
- Réclamation sans preuve d'achat.
- Produit acheté d'occasion.
- Retour de produit neuf sans emballage d'origine.
- Produit endommagé lors du transport sans déclaration à la réception du colis.
- Produit endommagé lors de l'installation.
- Retour de produit sans courrier circonstancié.
- Prise en charge de la main d'oeuvre (exemple : dépose/repose).
- Prise en charge des frais de déplacement.
- Produit endommagé en cas de fonctionnement excessif (modèles de démonstration).
- Dommages causés par une installation et/ou utilisation du produit non-conforme à sa notice d'utilisation et à un usage dans un environnement intérieur domestique.

REMARQUE ROBINETTERIE :

Il est vivement conseillé d'installer un robinet filtre qui évite les remontées de limaille dans la cartouche. Un filtre adoucisseur d'eau est recommandé si vous êtes dans une zone d'eau dure.

CONTACT

Notre équipe SAV est disponible

du lundi au vendredi, de 9H à 12H30
et de 14H à 18H (17H le vendredi)

Par téléphone : 02 99 00 28 30

Par mail : SAV@luisina.com

1) Les demandes au service après-vente sont généralement traitées dans un délai de 24 à 72 heures . Néanmoins un délai supplémentaire peut être nécessaire si nous devons consulter le fournisseur (généralement 1 semaine).

Il est demandé de nous faire parvenir votre demande de SAV par écrit exclusivement (fax - email – courrier).

Chaque demande doit être documentée par :

- la facture d'origine,
- le motif de la réclamation,
- le n° de lot de production du produit,
- au besoin, quelques photos de constat démontrant clairement l'anomalie.

Tout dossier incomplet ne pourra être traité et sera considéré comme nul et non avenu, peut nécessiter de notre part une demande d'informations complémentaires.

2) Les pièces sont envoyées directement au magasin.

3) Toute commande SAV sous garantie (hors vidages et pièces détachées de robinetterie) est accompagnée d'une facture. Toute commande SAV hors garantie est accompagnée d'une facture. L'envoi des pièces détachées de la robinetterie (joints, vidages, cartouches, poignées, douchettes, ...) est gratuit et ne sera pas facturé.

4) Les pièces détachées de robinetterie, ainsi que les vidages, ne sont pas récupérés.

Pour les envois de robinetterie complète, dans notre colis SAV, se trouve une étiquette Colissimo prépayée qui permet au magasin de nous renvoyer la marchandise défectueuse à notre charge. À réception de celle-ci, elle est testée par notre SAV. S'il est constaté un défaut de qualité, un avoir est établi. Dans le cas contraire, la facture est due.

5) Les éviers défectueux et les produits volumineux ne sont pas récupérés, sauf à des fins d'analyse à notre charge.

6) Une fois le produit réputé défectueux vérifié, et si le défaut qualité est confirmé, nous procédons au remboursement de la marchandise par chèque ou avoir.



(1) sous réserve que le produit soit toujours disponible auprès de notre fournisseur, le cas échéant, un avoir ou une proposition de remplacement par un équivalent sera faite.

INDEX PRODUITS
ROBINETTERIE





















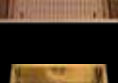

RÉF.	DÉSIGNATION	P.
> RC0015018	> MITIGEUR	> 11
> RC0015055	> MITIGEUR	> 11
> RC301055	> MITIGEUR	> 15
> RC302055	> MITIGEUR	> 21
> RC303/DO055	> MITIGEUR DOUCHETTE	> 37
> RC304/DO055	> MITIGEUR DOUCHETTE	> 30
> RC304/DO079	> MITIGEUR DOUCHETTE	> 31
> RC304DO018	> MITIGEUR DOUCHETTE	> 31
> RC304DO0718	> MITIGEUR DOUCHETTE	> 31
> RC304DO994	> MITIGEUR DOUCHETTE	> 31
> RC305055	> MITIGEUR	> 23
> RC306/DO055	> MITIGEUR DOUCHETTE	> 35
> RC307055	> MITIGEUR	> 17







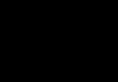







INDEX PRODUITS
ROBINETTERIE













RÉF.	DÉSIGNATION	P.
> RC308018	> MITIGEUR	> 19
> RC308055	> MITIGEUR	> 19
> RC308063	> MITIGEUR	> 19
> RC311DO018	> MITIGEUR DOUCHETTE	> 33
> RC311DO055	> MITIGEUR DOUCHETTE	> 33
> RC312055	> MITIGEUR	> 13
> RC312079	> MITIGEUR	> 13
> RC313DO018	> MITIGEUR DOUCHETTE	> 27
> RC313DO055	> MITIGEUR DOUCHETTE	> 27
> RC313DO079	> MITIGEUR DOUCHETTE	> 27
> RC314DO055	> MITIGEUR DOUCHETTE	> 29
> RC314DO079	> MITIGEUR DOUCHETTE	> 29

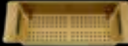



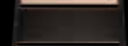





INDEX PRODUITS
CUVES

RÉF.	NOMS	P.	RÉF.	NOMS	P.
 > EV36 IL	> LAB	> 59	 > EVSP0008006	> KIRUNA	> 48
 > EV520018M	> LEGATO	> 43	 > EVSP0008009	> KIRUNA	> 48
 > EV520088M	> LEGATO	> 43	 > EVSP0008054	> KIRUNA	> 48
 > EV520159M	> LEGATO	> 43	 > EVSP0009006	> KIRUNA	> 49
 > EV620018M	> LEGATO	> 45	 > EVSP0009009	> KIRUNA	> 49
 > EV620088M	> LEGATO	> 45	 > EVSP0009054	> KIRUNA	> 49
 > EV620159M	> LEGATO	> 45	 > EVSP0010006	> KIRUNA	> 49
 > EV77018	> PANDORE	> 47	 > EVSP0010009	> KIRUNA	> 49
 > EV77088	> PANDORE	> 47	 > EVSP0010054	> KIRUNA	> 49
 > EV77159	> PANDORE	> 47	 > EVSP063 IL	> SUPRÊME	> 57
 > EVSP0001037	> TRIO	> 41	 > EVSP064 IL	> SUPRÊME	> 57
 > EVSP0001039	> TRIO	> 41	 > EVSP065 IL	> SUPRÊME	> 57
 > EVSP0001042	> TRIO	> 41	 > EVSP066 IL	> SUPRÊME	> 57

RÉF.	NOMS	P.	RÉF.	NOMS	P.
 > EVSP294IL	> JAVA	> 50	 > EVSP83IL	> DRESS	> 63
 > EVSP299IL	> JAVA	> 51	 > EVSP84IL	> DRESS	> 61
 > EVSP353IL	> JAVA	> 50	 > EVSP85IL	> DRESS	> 65
 > EVSP354IL	> JAVA	> 51			
 > EVSP355IL	> JAVA	> 51			
 > EVSP356IL	> JAVA	> 51			
 > EVSP52IV	> VIBRATO	> 52			
 > EVSP53IV	> VIBRATO	> 53			
 > EVSP54IV	> VIBRATO	> 53			
 > EVSP55IV	> VIBRATO	> 54			
 > EVSP56IV	> VIBRATO	> 55			
 > EVSP57IV	> VIBRATO	> 55			

INDEX PRODUITS
ACCESSOIRES

RÉF.	DÉSIGNATION	P.
 > AEGASL10	> Égouttoir 3 bols inox.	> 77
 > AEPANCOL20072	> COLANDER Bac vide-sauce inox.	> 78
 > AEPANCOL2018M	> COLANDER Bac vide-sauce inox traitement PVD or mat.	> 79
 > AEPANCOL6088M	> COLANDER Bac vide-sauce inox traitement PVD gun métal.	> 78
 > AEPANCOL6159M	> COLANDER Bac vide-sauce inox traitement PVD cuivre mat.	> 79
 > AEPLA7004075	> Égouttoir rabattable pliable inox + planche en verre noire.	> 77
 > AEPLA7004094	> Égouttoir rabattable pliable traitement PVD cuivre + planche en verre noire.	> 76
 > AVCCANNELE018	> Manette de vidage automatique traitement PVD or. Ronde cannélée.	> 75
 > AVCCANNELE055	> Manette de vidage automatique inox. Ronde cannélée.	> 74
 > AVCCANNELE079	> Manette de vidage automatique noir mat (peinture Époxy). Ronde cannélée.	> 74

RÉF.	DÉSIGNATION	P.
 > AVCCANNELE094	> Manette de vidage automatique traitement PVD cuivre. Ronde cannélée.	> 75
 > AVCCARREE018	> Manette de vidage automatique traitement PVD or. Carrée.	> 75
 > AVCCARREE055	> Manette de vidage automatique inox. Carrée.	> 74
 > AVCCARREE079	> Manette de vidage automatique noir mat (peinture Époxy). Carrée.	> 74
 > AVCCARREE094	> Manette de vidage automatique traitement PVD cuivre. Carrée.	> 75
 > ZCDS309018	> Distributeur de savon et de produit vaisselle, traitement PVD or.	> 73
 > ZCDS309055	> Distributeur de savon et de produit vaisselle en inox massif.	> 70
 > ZCDS309079	> Distributeur de savon et de produit vaisselle, traitement PVD noir mat.	> 71
 > ZCDS309094	> Distributeur de savon et de produit vaisselle, traitement PVD cuivre.	> 72
 > ZCDS310055	> Distributeur de savon et de produit vaisselle en inox massif.	> 69





Agissez pour
le recyclage des
papiers avec
SCD
et Ecofolio.



luisina

DESIGN

www.luisina.com



POUR CONTACTER LUISINA

Ligne directe commerciale tous produits (hors Plans de travail et SAV):

02 99 00 24 24

Ligne directe Plans de travail :

02 99 00 28 31

Ligne directe service Comptabilité client :

02 30 06 84 40

N° 07

SCD - 51 rue de La Boisinière 35530 Servon-sur-Vilaine (RENNES) FRANCE